

INSTRUKCJA MONTAŻU I OBSŁUGI



DU035-A1S



DU050-A1S

Przed montażem urządzenia należy dokładnie przeczytać niniejszą instrukcję. Urządzenie wypełnione jest czynnikiem R32.

Instrukcję należy zachować na przyszłość.

Producent: Qingdao Haier Air Conditioner General Co, Ltd.



| | | | |
|---|---|--|---|
|  | <p>Przed rozpoczęciem użytkowania urządzenia należy uważnie przeczytać środki ostrożności</p> |  | <p>Niniejsze urządzenie jest wypełnione czynnikiem chłodniczym R32.</p> |
|  | <p>Należy przeczytać instrukcję serwisową</p> |  | <p>Należy przeczytać instrukcję obsługi</p> |

Należy przechowywać tę instrukcję w miejscu, w którym łatwo ją znaleźć.

Ostrzeżenie

- Nie przyspieszaj odszraniania ani czyszczenia w żaden sposób, z wyjątkiem przypadków sugerowanych przez instalatora.
- Klimatyzator musi być przechowywany w pomieszczeniu bez ciągłych źródeł zapłonu (np. otwartego ognia, urządzeń zasilanych gazem lub aktualnie działających urządzeń elektrycznych).
- Nie należy wiercić ani nie podpalać urządzenia.
- Należy zachować środki ostrożności w przypadku czynników chłodniczych, które nie zostały prawidłowo oznakowane.
- Jeśli przewód zasilający jest uszkodzony, musi zostać naprawiony przez Instalatora, aby uniknąć potencjalnych zagrożeń.
- Instrukcję należy przechowywać w łatwo dostępnym miejscu.
- Dzieci w wieku 8 lat i starsze oraz osoby z upośledzeniami fizycznymi, sensorycznymi lub umysłowymi, a także osoby nieposiadające doświadczenia i wiedzy, mogą korzystać z urządzenia elektrycznego pod nadzorem osoby odpowiedzialnej lub po otrzymaniu od niej instrukcji dotyczących korzystania.
- Podłączenie zasilania powinno być odpowiednie dla zainstalowanego urządzenia elektrycznego.
- Aby zapobiec zwarciom, należy zainstalować wyłącznik. Należy zastosować wyłącznik biegunowy z odstępem między stykami wynoszącym co najmniej 3 mm. Przewód zasilający musi przechodzić przez wyłącznik.
- Należy upewnić się, że instalator zainstalował oprzewodowanie zgodnie z odpowiednimi standardami.
- Należy upewnić się, że podłączenie zasilania jest prawidłowe i bezpieczne.
- Należy zainstalować wyłącznik, aby zapobiec zwarciom.
- Podczas instalacji, przenoszenia lub serwisowania nie należy używać innych czynników chłodniczych niż R32. Stosowanie innych czynników chłodniczych może spowodować nieprawidłowe działanie lub uszkodzenie urządzenia, w tym uszkodzenie ciała ludzkiego.
- Wszelkie złącza w budynkach muszą być zgodne z normą ISO 14903. Gdy złącza są ponownie używane wewnątrz budynków, należy wymienić śrubunki i przewody. Gdy połączenia kielichowe są ponownie używane, muszą być wykonywane za każdym razem od nowa.
- Urządzenie jest przeznaczone do użytku przez doświadczonych lub przeszkolonych użytkowników w sklepach, w przemyśle lekkim, w gospodarstwach domowych, lub do użytku komercyjnego przez niewykwalifikowane osoby.
- Należy odłączyć urządzenie od źródła zasilania podczas serwisowania i wymiany części.

Ostrzeżenie

- Nie należy lutować rur lub innych części zawierających czynnik chłodniczy ze stopów o niskiej temperaturze topnienia, takich jak stop ołowiu i cyny z bizmutem.
- W przypadku stosowania łatwopalnych czynników chłodniczych wszystkie klimatyzatory muszą być napełniane czynnikami chłodniczymi i być napełniane na miejscu zgodnie z zaleceniami producenta.
- Łączenie za pomocą lutowania twardego, spawania lub połączeń mechanicznych należy wykonać przed otwarciem zaworu, aby umożliwić przepływ czynnika chłodniczego do układu. Urządzenie powinno być wyposażone w zawór próżniowy do odsysania powietrza z przewodów łączących i/lub części, które nie zostały jeszcze napełnione czynnikiem chłodniczym.
- Przewody czynnika chłodniczego muszą być zabezpieczone lub zakryte, aby zapobiec ich uszkodzeniu.
- Maksymalne ciśnienie robocze: 4,3 MPa.
- Podczas podłączania klimatyzatora i agregatu należy wziąć pod uwagę maksymalne ciśnienie.
- Do tego klimatyzatora przeznaczony jest czynnik R32. Nie należy używać innego czynnika chłodniczego.
- Klimatyzatory typu Split są zgodne z międzynarodowymi standardami.
- Do montażu należy używać możliwie najkrótszych rur.
- Specyfikacje czynnika chłodniczego są zgodne z prawem i przepisami obowiązującymi w danym kraju.
- Obsługa, instalacja, czyszczenie, serwisowanie, utylizacja czynnika chłodniczego powinny odbywać się zgodnie ze specyfikacjami na kolejnych stronach.
- Ostrzeżenie: Na wlotach i wylotach powietrza nie mogą znajdować się żadne przeszkody utrudniające przepływ powietrza.
- Serwisowanie należy wykonywać wyłącznie zgodnie z zaleceniami niniejszej instrukcji.

ZÖUÖBU Z ÚÜZÖÚŰŒ Q
 ÒWÜUÚÒRÛSQ QÖUVYÔZ ÔZÿT Q
 T UÖÖŠQ

Y Œ PÒ Ø ØUÛT ŒRÒ ÖUVYÔZ ÔÒ
 ÛVUÛUY ŒPÒŌU ÔZÿPŒŒŒ
 ÔPÿUÖPŒZÒŌU

CE

Y: ^•d̂ | | [ã\c • : * [ã]^ : }æc] ~b & { a | : ^ } ãæ ā
 ^• | | ^b\ã ã

ËÖ\^c, æ ã | | } ã ã & ã, æ

ËZ* [ã] [^\d { } æ] ^c & } æ

ÜUPÜ

U| [ã\c • : * [ã]^ : ^ { [* æ ãã\^c, ^ GEFŒŒ] ĐWÖ
 Úææ ^ } c Ö | | ^b\ã * [ãÜæ̂, •] | æ ã [* | æ ã ^ } æ

• d̂ [, æ ãæ] ã\c | & @ ãã :] ã & } ^ & @ ~ à • æ ã & ã,
 •] : & ã ^\d ^ & } ^ ã ^\d [} æ] ^ { Œ\^c, æWÖ

U [PÜD

WEEE

Z* [ã] ã : ã\^c, Úææ ^ } c Ö | | ^b\ã * [GEFŒŒ]
 ĐWÖ } ã ã : ^ { ã | | { ~b\^ | | • { ^ } æ [, ^ { æ ã æ & @

ã\c & & @ ~ c | ã æ ã | | ã\c, ^\d ^ & } ^ & @ ã

^\d [} æ] ^ & @

Y ŸT UÖQÖUVYÔZ ÔÒ UTYLIZACJI:

U| [ã\c] | ã æ : æ ã ã ã • c [:] æ [] ^ c { • { ã | | ^ É
 U : } æ æ ã É ^ | | ã\c, ^\d ^ & } ^ & @ ã ^\d [} æ] ^ & @



} ã, [] [{ ã : æ : } ã] [• | | d̂, æ { ã
 [ã] æ æ ã : * [•] [ãæ • c ã [{ [, ^ & @ ã
 } æ ^] | 5ã, æ æ æ [ã : ã] ã ã { [] d̂, æ
 • ^ c { ~ Kã { [] æ ~ \jæã \ã æ : æ ã É
 [ã 5ã æ & } ã æ & @ ã } æ ^ [É] ^ ã ã
 ã } ^ & @ & ã { ~ ãã ~ \ } æ æ] : ^ :

^\, æãã, æ ^ ã æ æ ã æ : * [ã] ã : [ã] [ã ã ã ã
] : ^ } ã æ ã | | æ { ãã | æ { ã É S ã æ : æ ã } ã ^
 [ãã æ æ [ã 5ãã, ^ ^ ã æ ã c & } ^ { : æ ã æ : ã
] : ^ c æ : æ ãæ, & |] [] [,] ^ [~ ãã É ^ & \ã ~ ã
 [ã : ^ \ É Z æ ^, } æ & | æ æ \j, ~ c | ã æ ã c * [] | | ã\c É
 { [] æ } ã } [] [c] & æ } ^ & @ ^ æ : } ^ & @ [] • ^, ^ } ãã
 ã æ | | ã, ã æ ã : ã |, æ ã : ã ã * [É ã ~ : ^ \ æ, ã & b
 ã ã | | { æ ã } æ ^ \ } æ ã d̂, æ • ã : ã • æ æ ã ^ [| ã
 | | æ } ^ ã, ã æ : æ ã É Œ ã ã } æ ^ ^, ^ b :] ã [æ : ã æ } ^ [
 • c | , æ æ ã : ~ c | ã, æ [• ã] [: * [ã] ã : [ã] [, ã ã ã ã
] : ^ } ã æ ã | | æ { ãã | æ, ^ { ã

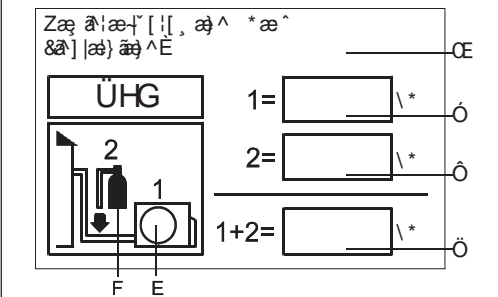

U| [ã\c: æ ããæ- [] [, æ ^ * æ ^ & ã] æ } æ ^ É ã, [] [,] ^ • : & æ ã [æ [• ^ | ÉÜ [ã : æ & } } ã æ & @ ã } æ ^ [K

ÜHG

ÖY ÚKÍÍ

ÖY ÚM [c] & æ } ^ [ãæ } ^ [[& ã] ^ } æ
 ãæ ^ ^, ^] ^ ã } ã ^ •, æ } ^ { c • : ^ É

"ÁF æ ã | & } ^ } æ ^ ã } ã & } } ã ã { & @ ã } æ {
] | ã\c

"ÁG ã [ãæ [, æ ã & } } ã æ & @ ã } æ ^ [] æ ^ ã } æ
 } æ ã ã & ã

" F É 2 & æ [, æ æ ã & } } ã æ & @ ã } æ ^ [
 } æ ^ c ã ã ã } æ ^ ã } æ & } } ã ã { & @ ã } æ ^ {

ã [• æ & [] ^ b :] | ã\c { ÉY ^] ^ ã } ^ c \ ã c
 } æ ^] : ^ \ ã, [| ãã \ | 5ãã ãã [] [, æ : æ & * [

] | ã\c Œ] ÉÜ [, ^, } d : } ^ b d [} ã] [| ^, ^ : æ []
 [ã & æ & * [É

Œ æ ããæ- [] [, æ ^ Á * æ ^ & ã] æ } æ ^ É
 Ö æ ã | & } ^ } æ ^ ã } ã & } } ã æ & @ ã } æ ^ [] | ã\c K

] æ : æ ã ã \ æ : } æ ã [, æ : : ã : ^ } æ
 Ö ã [ãæ [, æ ã & } } ã æ & @ ã } æ ^ [] æ : æ æ æ

{ ã ã &
 Ö & æ [, æ æ ã & } } ã æ & @ ã } æ ^ []
 Ö : : ã : ^ } ã : ^, } d : } ^

Ø ã ã æ : & } } ã ã { & @ ã } æ ^ { ã | | ^ d | ã [] æ ^ ã } æ

△CGHFN9 9B-9

R | ã | : ^ 5ã : æ æ ã & ã • c • : \ [ã :] ^ É æ ^ * [, ^ { ã } ã] : ^ :] | ã & } æ ã * [] : ^ ã • æ æ ã æ ã | | ã [ã] ã
 ^ \, æãã, æ e [• ã É æ ~ } ã : æ | ^ } æ

Þ ã ã : ^ | : ã : ^ } ã } ã ã • c] : ^ : } æ [] ^ ã ã ~ ã d [, æ æ] : ^ : [• ã c c [ã : ã & ã] [* | æ ã] ^ & @ ã [] [& æ & @
 - ã & } ^ & @ ^ •] [& } ^ & @ ã { ^ • \j, ^ & @ ã } ã [• ã æ ã & ã | , æ æ & ^ } æ ã, ã ã : É ã } ã [d : { æ [] ^
 } æ : [| | ã ã • d \ ã ãã [c & & @ ~ ã d [, æ æ] : ã : ^ } æ ã [ã ã [ã] [, ã ã : æ] ^ b : æ æ ã ã :] ã & ^ • c [É

Þ æ ^ ã [] ã [, æ É æ ã ã : ã ã ã } ã ã æ æ ã ~ ã : ã : ^ } ã { É

Þ ã ã : ^ | : ã : ^ } ã } æ æ ã ã ã [~ ã d] : ^ : ã : ã ã, ã ~ [ã] æ [] æ [• ã [] [* | æ ã] ^ & @ ã [] [& æ & @
 - ã & } ^ & @ ^ •] [& } ^ & @ ã { ^ • \j, ^ & @ ã } ã [• ã æ ã & ã | , æ æ & ^ } æ ã, ã ã : É ã } ã : [• æ [] ^ [ã b c] æ : [| ^
 | ã ã • d \ ã æ ãã [c & & @ ~ ã d [, æ æ] : ã : ^ } æ, •] [• ã ã ã :] ã & } ^ ã [: { ã b & : , ã : æ ^ : c { : æ | ^ } æ

Ö : ã & ã } ã [ã] ^ æ æ ã ã ã c { : : ã : ^ } ã { ÉÖ : ã & ã } ã [, ã] ^, ^ [] ^, æ & ^ • : & ^ } æ æ ã [ã ã ~ ã c & @ ã } ^ b
 ~ ã d [, } ã æ ã : } æ : [| É

W : ã : ^ } æ } ã •] : ^ : } æ [] ^ ã [ã ã ã ã æ [{ [& : ^, } d : } ^ [æ ã æ ã ã [ã ã : ã] ^ [• ^ c { ~ : ã æ } ^ []
 • c | , æ ã

W : ã : ^ } ã ã ã * [] : ^, 5ã } æ ^] : ^ & @, ^, æ, { ã ã & } ã ã [• c] ^ { ã æ ã : ã & ã, ã ~ [] [ã ã b | æ É

Uwagi

Utylizacja klimatyzatorów

Przed utylizacją klimatyzatora, upewnij się, że jest on niezdatny do użytku i bezpieczny. Odłączyć klimatyzator od prądu, aby uniknąć ryzyka porażenia prądem.

Należy zwrócić uwagę, że systemy klimatyzacyjne zawierają czynniki chłodnicze. W klimatyzatorze znajdują się cenne materiały, które można poddać recyklingowi. Jeśli masz jakiegokolwiek pytania, skontaktuj się z lokalnym centrum utylizacji odpadów w celu prawidłowego pozbycia się starego klimatyzatora i skontaktuj się z lokalnymi władzami lub sprzedawcą. Należy upewnić się, że kanały klimatyzacyjne nie są uszkodzone przed ich recyklingiem w odpowiednim centrum utylizacji odpadów

i przyczyniać się do większej świadomości ekologicznej poprzez domaganie się odpowiednich metod utylizacji zapobiegających zanieczyszczeniom.

Utylizacja opakowania

Wszystkie materiały opakowaniowe wykorzystane w opakowaniu Twojego nowego klimatyzatora mogą zostać utylizowane nie powodując szkód dla środowiska.

Kartony można rozdrobnić lub pociąć na małe kawałki i przekazać do utylizacji w Zakładzie Utylizacji. Torebki wykonane z polietylenu i wkładki z pianki polietylenowej nie zawierają HCFC. Wszystkie te materiały po całkowitym recyklingu można oddać do punktu skupu odpadów i ponownie wykorzystać. Proszę skontaktować się z władzami lokalnymi, aby uzyskać nazwę i adres punktu zbiórki odpadów oraz zakładu utylizacji makulatury najbliższej Państwa miejsca zamieszkania.

Uwagi i instrukcje bezpieczeństwa

Przed rozpoczęciem korzystania z klimatyzatora należy uważnie przeczytać informacje podane w instrukcji. Zawiera ona bardzo ważne porady dotyczące montażu, działania i konserwacji klimatyzatora. Jeśli z powodu nie przestrzegania powyższych informacji powstaną jakiegokolwiek szkody, producent nie ponosi za to odpowiedzialności.

- Uszkodzonego klimatyzatora nie wolno oddawać do użytku innym osobom. Jeśli masz wątpliwości, skonsultuj się ze swoim instalatorem.
- Należy używać klimatyzatora ściśle według odpowiednich wskazówek zawartych w instrukcji obsługi.
- Instalacja powinna być wykonana przez wykwalifikowany personel. Nie należy instalować urządzenia samodzielnie. Aby zapewnić bezpieczeństwo, klimatyzator musi być prawidłowo uziemiony zgodnie ze specyfikacją.
- Przed otwarciem wlotu powietrza odłącz klimatyzator od zasilania.
- Wszystkie naprawy elektryczne muszą być prowadzone przez wykwalifikowany personel. Nieodpowiednie serwisowanie może spowodować znaczne zagrożenie dla użytkownika klimatyzatora.
- Nie wolno zarysowywać sprzętu i nie wolno dziurawić elementów klimatyzacji ani elementów obiegu czynnika chłodniczego. Jeśli czynnik chłodniczy dostanie się do oczu, może spowodować poważne obrażenia oczu.
- Nie zasłaniać ani nie zakrywać wlotu/wylotu klimatyzatora. Nie wkładać palców ani innych przedmiotów do wlotu/wylotu i żaluzji.
- Nie należy siadać na jednostce zewnętrznej. Po włączeniu jednostki wewnętrznej pamięć PCB sprawdzi, czy silnik działa prawidłowo, a następnie uruchomi się silnik wentylatora.
- W trybie chłodzenia żaluzje automatycznie ustawią się w stałej pozycji, aby zapobiec skraplaniu/kondensacji.
- Dzieci, podczas użytkowania klimatyzacji, powinny być nadzorowane przez osobę dorosłą.

Uwagi

- Instalacja rurociągów powinna być ograniczona do minimum.
- **Rurociągi należy ochronić przed uszkodzeniami fizycznymi i nie wolno ich zainstalować w przestrzeni niewentylowanej, jeżeli przestrzeń ta jest mniejsza niż Amin (2 m²).**
- Należy przestrzegać zgodności z krajowymi przepisami dotyczącymi gazu.
- Złącza mechaniczne należy zapewnić do celów konserwacji.
- Minimalna powierzchnia pomieszczenia: 2 m².
- Maksymalna ilość czynnika chłodniczego: 1,7 kg.
- Informacje dotyczące obsługi, instalacji, czyszczenia, serwisowania i utylizacji czynnika chłodniczego.
- Ostrzeżenie: Wszelkie wymagane otwory wentylacyjne należy utrzymywać w miejscu wolnym od przeszkód.
- Uwaga Serwisowanie należy wykonywać wyłącznie zgodnie z zaleceniami producenta.

Niewentylowane obszary

- Ostrzeżenie: Urządzenie należy przechowywać w wiarygodnie wentylowanym pomieszczeniu, w którym wielkość pomieszczenia odpowiada powierzchni pomieszczenia określonego.
- Ostrzeżenie: Urządzenie należy przechowywać w pomieszczeniu bez ciągłego działania otwartego ognia (np. Działające urządzenie gazowe) i źródeł zapłonu (np. Działająca nagrzewnica elektryczna).

Kwalifikacje instalatorów

- Ostrzeżenie: Każda procedura robocza mająca wpływ na środki bezpieczeństwa musi być przeprowadzana wyłącznie przez Instalatora. Przykładami takich procedur roboczych są:

- naruszanie do obwodu chłodniczego.
- otwieranie uszczelnionych elementów
- otwieranie wentylowanych obudów.

Informacje o serwisowaniu

- Przed rozpoczęciem pracy nad układami konieczne jest przeprowadzenie kontroli bezpieczeństwa, aby zminimalizować ryzyko zapłonu.
- **Prace należy wykonywać zgodnie z procedurą kontrolowaną, aby zminimalizować ryzyko obecności łatwopalnego gazu lub oparów podczas wykonywania prac.**
- Należy unikać prac w ograniczonych przestrzeniach. Należy oddzielać pomieszczenie wokół obszaru roboczego. Należy upewnić się, że warunki w obszarze zostały zabezpieczone poprzez kontrolowanie materiałów łatwopalnych.

Sprawdzanie obecności czynnika chłodniczego

- Pomieszczenie należy sprawdzić za pomocą odpowiedniego detektora czynnika chłodniczego przed i podczas pracy. Sprzęt do wykrywania wycieków powinien być odpowiedni do stosowania ze wszystkimi stosowanymi czynnikami chłodniczymi, tj. nieiskrzącymi, odpowiednio uszczelnionymi lub iskrobezpiecznymi.

Umieszczenie gaśnicy

- W przypadku wykonywania jakichkolwiek prac cieplnych, należy umieścić odpowiedni sprzęt gaśniczy pod ręką. **Należy umieścić gaśnicę suchą proszkową lub CO₂ w pobliżu miejsca napełnienia.**

Nieobecność źródeł zapłonu

- Wszystkie możliwe źródła zapłonu, w tym palenie papierosów, powinny znajdować się wystarczająco daleko od miejsca instalacji, naprawy, przeniesienia i utylizacji. Przed rozpoczęciem pracy należy dokonać oględzin obszaru wokół urządzenia, aby upewnić się, że nie występuje zagrożenie łatwopalne ani ryzyko zapłonu. Należy umieszczać znaki „Zakaz palenia”.

Obszar wentylowany

- Przed naruszeniem do systemu lub wykonywaniem pracy cieplnej należy upewnić się, że obszar jest otwarty lub że jest odpowiednio wentylowany. W trakcie wykonywania pracy należy zapewnić pewien stopień wentylacji. Wentylacja powinna bezpiecznie rozproszyć uwolniony czynnik chłodniczy i najlepiej wypuścić go na zewnątrz do atmosfery.

Kontrole urządzeń chłodniczych

- W przypadku wymiany elementów elektrycznych, należy je dopasować do celu i właściwej specyfikacji. Należy zawsze przestrzegać wytycznych producenta dotyczących konserwacji i obsługi technicznej. W razie wątpliwości należy skonsultować się z Instalatorem. W odniesieniu do instalacji należy zastosować następujące kontrole - Ilość napełnienia jest zgodna z wielkością pomieszczenia, w którym zainstalowane są części zawierające czynnik chłodniczy;
- Maszyny wentylacyjne i wyloty działają prawidłowo i nie są zatkane; - Jeżeli wykorzystywany jest pośredni obwód chłodniczy, obwód wtórny sprawdza się pod kątem obecności czynnika chłodniczego;
- Oznaczenia na urządzeniu są nadal widoczne i czytelne. Należy poprawić nieczytelne oznaczenia; - Rura lub elementy chłodnicze są instalowane w miejscu o niskiej ekspozycji na substancje mogące powodować korozję elementów zawierających czynnik chłodniczy, chyba że elementy te są zbudowane z materiałów odpornych z natury na korozję albo są odpowiednio zabezpieczone przed korozją.

Uwagi

Kontrole dla urządzeń elektrycznych

- Naprawa i konserwacja części elektrycznych obejmuje wstępne kontrole bezpieczeństwa i procedury kontroli części. W przypadku wystąpienia awarii, która mogłaby zagrozić bezpieczeństwu, wówczas do obwodu nie należy podłączać zasilania, dopóki nie zostanie ona usunięta.

- Wstępne kontrole bezpieczeństwa obejmują:

- kondensatory zostaną rozłączone: należy to wykonywać w bezpieczny sposób, aby uniknąć możliwości iskrzenia;
- że żadne elementy elektryczne i przewody pod napięciem nie są odsłonięte podczas napełnienia, odzyskiwania lub czyszczenia systemu;
- że istnieje ciągłość uziemienia.

Naprawy uszczelnionych elementów

- Podczas napraw uszczelnionych elementów wszystkie źródła zasilania elektrycznego należy odłączyć przed usunięciem uszczelnionych pokryw itp. Jeżeli absolutnie konieczne jest doprowadzenie zasilania elektrycznego do urządzeń podczas ich serwisowania, wówczas w najbardziej krytycznym punkcie znajduje się stale działająca forma wykrywania nieszczelności, ostrzegająca o potencjalnie niebezpiecznej sytuacji.

- Upewnić się, że pracując na elementach elektrycznych nie dochodzi do zmian w obudowie, które mogłyby wpłynąć na poziom ochrony, w tym do uszkodzenia kabli, nadmiernej liczby połączeń, zacisków nie wykonanych zgodnie z oryginalną specyfikacją, uszkodzenia uszczelki, nieprawidłowe dopasowanie dławnic itp.

- Należy upewnić się, że urządzenie jest bezpiecznie zamontowane.

- Należy upewnić się, że uszczelki lub materiały uszczelniające nie uległy degradacji do tego stopnia, że nie służą już do zapobiegania przedostawaniu się do atmosfery łatwopalnej. Części zamienne muszą być zgodne ze specyfikacjami producenta.

Naprawa elementów iskrobezpiecznych

- Nie należy przykładać do obwodu żadnych trwałych obciążeń indukcyjnych lub pojemnościowych bez zapewnienia, że nie przekroczy ono dopuszczalnego napięcia i prądu dla używanego sprzętu.

- Elementy iskrobezpieczne są jedynymi elementami, nad którymi można pracować pod napięciem w obecności łatwopalnej atmosfery.

- Komponenty należy wymieniać wyłącznie na części określone przez producenta. Inne części mogą spowodować zapłon czynnika chłodniczego w atmosferze w wyniku nieszczelności.

Oprzewodowanie

- Należy sprawdzić w jaki sposób oprzewodowanie nie będzie narażone na zużycie, korozję, nadmierne ciśnienie, wibracje, ostre krawędzie lub inne niekorzystne czynniki środowiskowe. Kontrola powinna również uwzględniać skutki starzenia się lub ciągłych wibracji ze źródeł takich jak sprężarki lub wentylatory.

Wykrywanie łatwopalnych czynników chłodniczych

Usunięcie i opróżnienie - Ilość napełnienia czynnika chłodniczego należy odzyskać do odpowiednich butli odzyskowych, a system należy "przepłukać" za pomocą OFN, aby zapewnić bezpieczeństwo urządzenia. Proces ten może wymagać kilkukrotnego powtórzenia.

- Nie wolno używać sprężonego powietrza ani tlenu do przedmuchiwania układów chłodniczych. - Należy przeprowadzić płukanie poprzez naruszenie podciśnienia w układzie za pomocą OFN i kontynuowanie napełniania aż do osiągnięcia ciśnienia roboczego, następnie odpowietrzenie do atmosfery, a na koniec ściągnięcie do podciśnienia. Proces ten należy powtarzać aż do momentu, gdy w układzie nie znajdzie się czynnik chłodniczy. w przypadku zastosowania końcowego napełnienia za pomocą OFN, układ należy odpowietrzyć do ciśnienia atmosferycznego, aby umożliwić przeprowadzenie prac.

- W pobliżu pompy próżniowej nie znajdują się żadne źródła zapłonu, a wentylacja jest dostępna.

Procedury napełnienia - Należy upewnić się, że podczas używania urządzeń do napełnienia nie dojdzie do zanieczyszczenia

różnych czynników chłodniczych. Wężę lub przewody powinny być jak najkrótsze w celu zminimalizowania ilości zawartego w nich czynnika chłodniczego.

- Butle należy utrzymywać w pozycji pionowej.

- Przed napełnieniem układu czynnikiem chłodniczym należy upewnić się, że układ chłodniczy jest uziemiony.

- Należy oznakować system po zakończeniu napełnienia ((jeśli jeszcze nie zostało on oznaczony).

- Należy zachować szczególną ostrożność, aby nie przepełnić układu chłodniczego.

- Przed ponownym napełnieniem układu należy go poddać próbie ciśnieniowej odpowiednim gazem czyszczącym.

Układ należy poddać próbie szczelności po zakończeniu napełnienia, ale przed uruchomieniem. Przed opuszczeniem terenu należy przeprowadzić kolejną próbę szczelności.

Wycofanie z użytkowania

- Przed wykonaniem tej procedury konieczne jest, aby technik był w pełni zaznajomiony ze sprzętem i wszystkimi jego szczegółami.

- Przed wykonaniem tego zadania należy pobrać próbkę oleju i czynnika chłodniczego w przypadku, gdy analiza jest wymagana przed ponownym użyciem odzyskanego czynnika chłodniczego.

- Przed rozpoczęciem zadania należy zapewnić zasilanie elektryczne.

Uwagi

- Należy zapoznać się ze sprzętem i jego obsługą.
- Odizolować systemy elektrycznie.
- Przed wykonywaniem procedury należy upewnić się, że:
 - w razie potrzeby dostępny jest mechaniczny sprzęt do przenoszenia butli z czynnikiem chłodniczym;
 - wszystkie środki ochrony osobistej są dostępne i prawidłowo używane;
 - proces odzyskiwania jest zawsze nadzorowany przez umiejętną osobę;
 - sprzęt do odzyskiwania i butle są zgodne z odpowiednimi normami.
- W miarę możliwości odpompować układ czynnika chłodniczego.
- W przypadku braku podciśnienia należy wykonać manometr rozdzielacza, aby można było opróżnić czynnik chłodniczy z różnych części systemu.
- Przed przystąpieniem do odzyskiwania należy upewnić się, że butla znajduje się na wadze.
- Należy uruchomić maszynę do odzyskiwania i obsługiwać ją zgodnie z instrukcjami producenta.
- Nie wolno przepelniać butli. (Nie więcej niż 80% objętościowego napełnienia cieczy).
- Nie wolno przekraczać maksymalnego ciśnienia roboczego butli, nawet tymczasowo.
- Po prawidłowym napełnieniu butli i zakończeniu procesu należy upewnić się, że butle i sprzęt zostały niezwłocznie usunięte z miejsca instalacji, a wszystkie zawory odcinające na urządzeniu zostały zamknięte.
- Nie wolno wprowadzać odzyskanego czynnika chłodniczego do innego układu chłodniczego, chyba że zostanie on oczyszczony i sprawdzony.

Etykietowanie

- Sprzęt powinien być oznakowany informacją, że został wycofany z użytkowania i opróżniony z czynnika chłodniczego. Etykieta powinna być opatrzona datą i podpisana.
- Należy upewnić się, że na urządzeniu znajdują się etykiety informujące, że urządzenie zawiera łatwopalny czynnik chłodniczy.

Odzyskiwanie

- Podczas wprowadzenia czynnika chłodniczego do butli należy upewnić się, że zastosowano tylko odpowiednie butle do odzyskiwania czynnika chłodniczego.
- Należy upewnić się, że dostępna jest poprawna liczba butli do utrzymania całkowitej ilości napełnionej czynnika chłodniczego systemu. Wszystkie stosowane butle są przeznaczone na odzyskany czynnik chłodniczy i oznaczone do tego czynnika (tj. Specjalne butle do odzyskiwania czynnika chłodniczego).
- Butle powinny być wyposażone w ciśnieniowy zawór nadmiarowy i związane z nim zawory odcinające w dobrym stanie technicznym. Puste butle do odzyskiwania zostaną wypróżnione i, w miarę możliwości, chłodzone przed odzyskiwaniem.
- Sprzęt do odzyskiwania musi być sprawny i wyposażony w zestaw instrukcji dotyczących sprzętu, który znajduje się pod ręką, oraz powinien być odpowiedni do odzyskiwania wszystkich odpowiednich czynników chłodniczych.
- Zestaw skalibrowanych wag powinien być dostępny i sprawny. Węże powinny być wyposażony w nieprzeciekające złącza rozłączające i w dobrym stanie technicznym. Przed rozpoczęciem użytkowania urządzenia do odzyskiwania należy sprawdzić, że urządzenie jest w dobrym stanie technicznym, zostanie właściwie konserwowane oraz że wszystkie powiązane z nim elementy elektryczne zostaną uszczelnione, aby zapobiec zapłonowi w przypadku uwolnienia czynnika chłodniczego.
- Odzyskany czynnik chłodniczy należy zwrócić do dostawcy czynnika chłodniczego we właściwej butli do odzyskiwania i umieścić w niej odpowiednią kartę przekazania odpadów.
- Nie wolno mieszać czynników chłodniczych w urządzeniach do odzyskiwania, a zwłaszcza w butlach.
- W przypadku demontażu sprężarki lub opróżnienia oleju sprężarki, należy upewnić się, że zostały one opróżnione do dopuszczalnego poziomu, aby uniknąć pozostawienia łatwopalnego czynnika chłodniczego wewnątrz środka smarnego.
- Proces opróżnienia należy przeprowadzić przed zwrotem sprężarki do dostawców.
- Aby przyspieszyć ten proces, należy zastosować wyłącznie elektryczne ogrzewanie do kadłuba sprężarki.



Środki ostrożności dotyczące bezpieczeństwa

OSTROŻNIE. System musi być zamontowany przez Autoryzowanego Instalatora.

CGFC B-9. Nie zaleca się samodzielnego montażu, ponieważ może to spowodować takie problemy, jak wyciek wody, porażenie prądem elektrycznym lub pożar.

OSTROŻNIE. Należy się upewnić, że system jest uziemiony.

Upadek sprzętu może spowodować uraz.

| | | | | | |
|--|--------------------|---|--|---|----------------------|
|  | Ściśle zabronione. |  | Dokładnie przestrzegać instrukcji obsługi. |  | Zapewnić uziemienie. |
|--|--------------------|---|--|---|----------------------|

- Po przeczytaniu instrukcji obsługi należy zawsze ją mieć pod ręką w celu zapoznania się z nią. W przypadku wymiany użytkownika należy przekazać niniejszą instrukcję nowemu operatorowi.

UWAGI DOTYCZĄCE INSTALACJI

OSTRZEŻENIE

| | | |
|--|---|---|
| <p>System powinien być montowany w miejscach takich jak biuro, restauracja, mieszkanie i tym podobne.</p> <p>Montaż w miejscu takim jak warsztat, może spowodować awarię sprzętu i poważne obrażenia ciała lub śmierć.</p> | <p>System musi być zamontowany przez Autoryzowanego Instalatora.</p> <p>Nie zaleca się samodzielnego montażu, ponieważ może to spowodować takie problemy, jak wyciek wody, porażenie prądem elektrycznym lub pożar.</p> | <p>W przypadku konieczności zastosowania niektórych urządzeń opcjonalnych, takich jak nawilżacz, nagrzewnica elektryczna itp., należy używać produktów zalecanych przez Producenta. Urządzenia te powinny być podłączone przez autoryzowanego instalatora.</p> <p>Nie zaleca się samodzielnego montażu, ponieważ może to spowodować takie problemy, jak wyciek wody, porażenie prądem elektrycznym lub pożar.</p> |
|--|---|---|

UWAGA

| | | |
|--|---|---|
| <p>Nie należy montować w pobliżu miejsca, gdzie może dojść do wycieku gazu palnego.</p> <p>Jeśli gaz wycieknie i zgromadzi się wokół, może to spowodować pożar.</p> | <p>W zależności od miejsca montażu, może być konieczne zastosowanie dodatkowego wyłącznika.</p> | <p>Odpyływ skroplin musi być ułożony ze spadkiem.</p> <p>W przypadku nieprawidłowego ułożenia odpływu, meble lub podobne elementy mogą zostać uszkodzone przez wyciekającą wodę.</p> |
| <p>Tam, gdzie mogą występować silne wiatry, system powinien być bezpiecznie zamocowany, aby zapobiec jego uszkodzeniu.</p> <p>Upadek sprzętu może spowodować uraz.</p> | <p>Należy montować w miejscu, które może wytrzymać ciężar klimatyzatora i agregatu.</p> <p>W przypadku niewłaściwego montażu może dojść do obrażenia ciała.</p> | <p>Należy się upewnić, że system jest uziemiony.</p> <p>Nigdy nie należy podłączać przewodu uziemiającego do rury gazowej, wodociągowej, pręta odgromowego. Nieprawidłowe podłączenie przewodu uziemiającego może spowodować porażenie prądem elektrycznym.</p> |

Środki ostrożności dotyczące montażu

OSTRZEŻENIE!

- Obszar pomieszczenia, w którym zamontowany jest klimatyzator z czynnikiem chłodniczym R32, nie może być mniejszy niż minimalny obszar określony w poniższej tabeli, aby uniknąć potencjalnych problemów związanych z bezpieczeństwem z powodu przekroczenia limitu stężenia czynnika chłodniczego w pomieszczeniu spowodowanego wyciekami czynnika chłodniczego z układu chłodniczego jednostki wewnętrznej.
- Przewodów rurociągów nie można używać ponownie (może to wpłynąć na brak szczelności układu).
- Dla jednostki wewnętrznej / zewnętrznej należy zastosować cały przewód łączący, zgodnie z wymaganiami specyfikacji procesu montażu i instrukcji obsługi.

Środki ostrożności dotyczące bezpieczeństwa

Minimalna powierzchnia pomieszczenia

| Rodzaj | LFL kg/m ³ | hv m | Całkowita masa napełnienia czynnika chłoniczego / kg Minimalna powierzchnia pomieszczenia / m ² | | | | | | |
|--------|--------------------------|------|---|-------|-------|-------|-------|------|-------|
| | | | 1,224 | 1,836 | 2,448 | 3,672 | 4,896 | 6,12 | 7,956 |
| R32 | 0,306 | | / | 29 | 51 | 116 | 206 | 321 | 543 |
| | | 0,6 | / | 10 | 19 | 42 | 74 | 116 | 196 |
| | | 1,0 | / | 3 | 6 | 13 | 23 | 36 | 60 |
| | | 1,8 | / | 2 | 4 | 9 | 15 | 24 | 40 |
| | | 2,2 | / | | | | | | |

OSTRZEŻENIA DOTYCZĄCE TRANSPORTU LUB NAPRAWY

⚠ OSTRZEŻENIE

Modyfikacja systemu jest surowo zabroniona. Gdy system wymaga naprawy, należy skontaktować się z Instalatorem.



Niewłaściwa praktyka naprawy może spowodować wyciek wody, porażenie prądem elektrycznym lub pożar.

Gdy klimatyzator zo stanie przeniesiony, należy skontaktować się z Instalatorem.



Niewłaściwa praktyka montażu może spowodować wyciek wody, porażenie prądem elektrycznym lub pożar.

Środki ostrożności dotyczące bezpieczeństwa

UWAGI DOTYCZĄCE OBSŁUGI

⚠ OSTRZEŻENIE

Należy przez długi czas powstrzymać się od wystawiania ciała bezpośrednio na działanie chłodnego wiatru.



Może to wpływać na kondycję fizyczną lub spowodować pewne problemy zdrowotne.

Nie należy nic wkładać we wlot lub wylot powietrza.

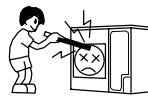

Ponieważ wewnętrzny wentylator pracuje z dużą prędkością, może to spowodować obrażenia ciała.

W przypadku stwierdzenia jakichkolwiek nietypowych problemów (zapach spalenizny lub inne itp.), należy natychmiast przerwać pracę i wyłączyć wyłącznik zasilania. Następnie należy skonsultować się z Instalatorem.



Kontynuowanie pracy bez usunięcia przyczyny może doprowadzić do awarii, porażenia prądem elektrycznym lub pożaru.

⚠ UWAGA

System nigdy nie powinien być używany do celów innych niż te, które są przeznaczone do konserwacji żywności, flor i fauny, urządzeń precyzyjnych lub dzieł sztuki.



Może to spowodować pogorszenie jakości żywności lub inne problemy.

Nie należy obsługiwać przełączników mokrą ręką.



Mogłoby to spowodować porażenie prądem elektrycznym.

Kominki nie powinny być umieszczane w sposób umożliwiający bezpośrednie wystawienie na działanie klimatyzatora.

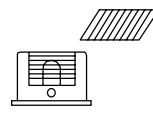

Spalanie może ulec pogorszeniu.

Nie wolno myć klimatyzatora wodą.



Mogłoby to spowodować porażenie prądem.

Nie należy montować systemu w miejscu, w którym wylot powietrza skierowany jest na rośliny i zwierzęta



Nie będzie to korzystne.

Należy upewnić się, że używany jest bezpiecznik o odpowiednim zabezpieczeniu.



Używanie drutu stalowego lub miedzianego w miejsce bezpiecznika jest surowo zabronione, ponieważ może to spowodować awarię lub pożar.

Nie wolno stawiać na klimatyzatorze ani kłaść na nim żadnych przedmiotów.



Istnieje ryzyko upadku lub obrażeń przez zrzucony przedmiot.

Surowo zabrania się umieszczania pojemnika z gazem lub cieczą palną w pobliżu klimatyzatora lub spryskiwania go bezpośrednio tym gazem lub cieczą.



Może to spowodować pożar.

Nie należy uruchamiać systemu, gdy kratka wylotu powietrza jest zdjęta.

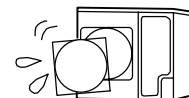

Istnieje ryzyko odniesienia obrażeń.

Nie wolno używać przełącznika zasilania do włączania lub wyłączania systemu.

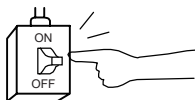

Może to spowodować pożar lub wyciek wody.

Nie należy dotykać sekcji wylotu powietrza podczas działania żaluzji poziomej.

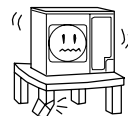

Istnieje ryzyko odniesienia obrażeń.

Nie należy używać takich urządzeń jak czajnik itp. wokół jednostki wewnętrznej lub sterownika przewodowego.



Jeśli system działa w pobliżu takich urządzeń, które wytwarzają parę wodną, skroplona woda może skroplić się podczas chłodzenia lub spowodować zwarcie.

Podczas pracy systemu jednocześnie z aparatem do spalania powietrze wewnętrzne musi być często wentylowane.



Niewystarczająca wentylacja może spowodować wypadek z niedoborem tlenu.

Od czasu do czasu należy sprawdzać, czy konstrukcja nośna urządzenia nie uległa uszkodzeniu po długim okresie użytkowania.



Jeśli konstrukcja nie zostanie natychmiast naprawiona, urządzenie może się przewrócić, co może spowodować obrażenia ciała.

Podczas czyszczenia systemu należy przerwać pracę i wyłączyć włącznik zasilania.



Czyszczenie nigdy nie może być wykonywane podczas pracy wewnętrznych wentylatorów

Na urządzeniu nie należy umieszczać pojemników z wodą, takich jak wazon na kwiaty itp.



Jeśli woda dostanie się do wnętrza urządzenia i uszkodzi materiał izolacji elektrycznej, może spowodować porażenie prądem elektrycznym.

Środki ostrożności dotyczące bezpieczeństwa

Urządzenie pracuje w poniższych warunkach

1. Stosowany zakres temperatur otoczenia:

| | | | |
|------------|-----------------------------|---------------|---------|
| Chłodzenie | Temperatura w pomieszczeniu | maks. DB / WB | 32/23°C |
| | | min. DB / WB | 18/14°C |
| | Temperatura zewnętrzna | maks. DB / WB | 46/24°C |
| | | min. DB / WB | 18°C |
| Ogrzewanie | Temperatura w pomieszczeniu | maks. DB / WB | 27°C |
| | | min. DB / WB | 15°C |
| | Temperatura zewnętrzna | maks. DB / WB | 24/18°C |
| | | min. DB / WB | -15°C |

2. Jeśli przewód zasilający jest uszkodzony, musi go wymienić Instalator
3. W przypadku uszkodzonego bezpiecznika na płycie PCB jednostki wewnętrznej, należy go zmienić na typ T 3.15A / 250VAC.
4. Wyłącznikiem klimatyzatora powinien być wyłącznik biegunowy, a odległość między jego dwoma stykami nie powinna być mniejsza niż 3 mm. Takie sposoby rozłączania należy wbudować w stałe oprzewodowanie.
5. Zalecana wysokość montażu jednostki wewnętrznej wynosi od 2,5 m do 2,7 m.
6. Odległość między dwoma listwami zaciskowymi jednostki wewnętrznej i zewnętrznej nie powinna przekraczać 5 m. W przypadku przekroczenia, średnica przewodu musi zostać powiększona.
7. Należy odpowiednio utylizować zużytą baterię.
- 8 Ustaw przełącznik DIP SW03-4 na płycie PCB w pozycji OFF. Wyreguluj poziom ciśnienia statycznego (0Pa10Pa, 20Pa, 30Pa) za pomocą sterownika przewodowego i sterownika bezprzewodowego w następujący sposób.

.Metoda regulacji sterownika przewodowego YR-C01: W stanie ON i bez zapisywania ekranu naciśnij przycisk Fan+Set przez 5 sekund, aby przejść do stanu regulacji poziomu ciśnienia statycznego, miga ikona ciśnienia statycznego, wyświetlany jest bieżący poziom ciśnienia statycznego. Przycisk ↑↓ Aby zmienić poziom ciśnienia statycznego, naciśnij przycisk Set w celu potwierdzenia.

Szczegółowe informacje można znaleźć w instrukcji obsługi i montażu sterownika przewodowego.

Części i funkcje

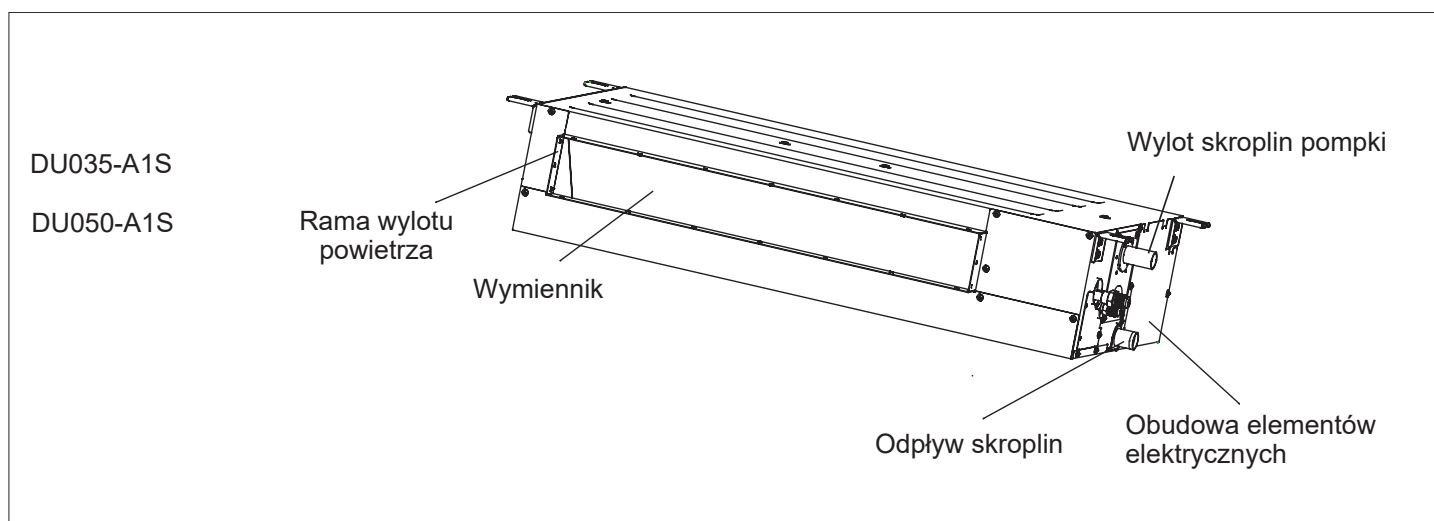

Instrukcja montażu sterownika przewodowego

5. Połączenia przewodowania sterownika przewodowego:

Istnieją trzy metody podłączenia sterownika przewodowego do jednostek wewnętrznych:

A. Jednym sterownikiem przewodowym można sterować maksymalnie 16 jednostkami wewnętrznymi, za pomocą 3-żyłowego przewodu ekranowanego należy łączyć sterownik przewodowy i jednostkę master (urządzenie wewnętrzne połączone bezpośrednio ze sterownikiem przewodowym), pozostałe łączą się z urządzeniem głównym za pomocą 2 kawałków drutu polarnego.

B. Jeden sterownik przewodowy steruje jedną jednostką wewnętrzną, a jednostka wewnętrzna łączy się ze sterownikiem przewodowym za pomocą 3-żyłowego przewodu ekranowanego.

C. Dwa przewodowe sterowniki kontrolują jedną jednostką wewnętrzną. Sterownik przewodowy połączony z jednostką wewnętrzną nazywa się Master, drugi nazywa się Slave. Główny sterownik przewodowy i urządzenie wewnętrzne; sterowniki przewodowe Master i Slave są połączone za pomocą 3 kawałków drutu polarnego.

6. Oprzewodowanie komunikacyjne:

Sterownik przewodowy jest wyposażony w specjalne oprzewodowanie komunikacyjne w akcesoriach. 3-żyłowy terminal (o-biało-żółty 3-czerwony) jest podłączony odpowiednio do zacisku A, B, C sterownika przewodowego. Oprzewodowanie komunikacyjne jest o długości 5 metrów; jeśli rzeczywista długość jest większa, należy rozłożyć oprzewodowanie zgodnie z poniższą tabelą:

| Długość linii komunikacyjnej (m) | Przekrój przewodu |
|----------------------------------|--|
| <100 | 0,3 mm² x 3 przewód ekranowany |
| 100 i <200 | 0.5mm ² x 3 przewód ekranowany |
| 200 i <300 | 0.75mm ² x 3 przewód ekranowany |
| 300 i <400 | 1.25mm ² x 3 przewód ekranowany |
| 400 i <600 | 2mm ² x 3 przewód ekranowany |

* Należy podłączyć przewód ekranowany z jednej strony.

Obsługa

Przy czyszczeniu/serwisowaniu

Należy wyłączyć zasilanie.



Nie wolno dotykać urządzenia mokrą ręką.



Nie należy używać do czyszczenia gorącej wody ani środków chemicznych jak benzyna, rozpuszczalnik etc.

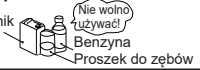

⚠ UWAGA

- Nie należy otwierać kratki wlotowej do momentu całkowitego zatrzymania wentylatora
- Wentylator będzie się obracał przez jakiś czas zgodnie z prawem bezwładności po zatrzymaniu pracy.

Oczyszczenie filtra powietrza

1. Należy wyczyścić filtr powietrza delikatnie stukając w niego lub za pomocą środka czyszczącego. Bardziej efektywne jest czyszczenie filtra powietrza wodą. W przypadku mocno brudnego filtra powietrza należy rozpuścić neutralny detergent w letniej wodzie (ok. 30 ° C), wypłukać filtr powietrza w wodzie i dokładnie zmyć detergent.

2. Po wysuszeniu filtra powietrza, należy go włożyć do klimatyzatora.

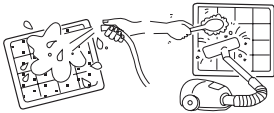

⚠ UWAGA

- Nie wolno suszyć filtra powietrza na ogniu.
- Nie należy uruchamiać klimatyzatora bez filtra powietrza.

Konserwacja i oczyszczenie urządzenia

- Należy go czyścić miękką i suchą ściereczką.
- W przypadku mocno brudnego urządzenia należy rozpuścić neutralny detergent w letniej wodzie i zwilżyć ściereczkę wodą. Po wytarciu należy zmyć detergent czystą wodą.

Konserwacja po zakończeniu sezonu



- Należy uruchomić urządzenie w trybie FAN (wentylatora) w pogodny dzień na około pół dnia, aby osuszyć wnętrze urządzenia.
- Należy zatrzymać pracę i wyłączyć przełącznik zasilania. Energia elektryczna jest pobierana nawet wtedy, gdy klimatyzator jest wyłączony.
- Należy wyczyścić filtr powietrza i umieścić go w odpowiednim miejscu.

Konserwacja przed rozpoczęciem sezonu



- Należy upewnić się, że nie ma przeszkód blokujących wlot i wylot powietrza zarówno w jednostkach wewnętrznych, jak i zewnętrznych
- Należy upewnić się, że filtr powietrza nie jest zabrudzony.
- Należy wyłączyć przełącznik zasilania na 12 godzin przed rozpoczęciem pracy

Rozwiązywanie problemów

Przed skontaktowaniem się z instalatorem/serwisem, należy sprawdzić:

| Urządzenie nie uruchamia się | | |
|--|--|--|
| <p>Czy zasilanie jest włączone?</p>  <p>Zasilanie nie jest załączone.</p> | <p>Czy napięcie z sieci jest w normie?</p>  | <p>Czy działa wyłącznik różnicowo-prądowy?</p> <p>Należy natychmiast wyłączyć zasilanie i skontaktować się z Instalatorem.</p> |

Słabe chłodzenie

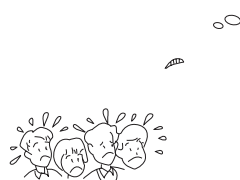
| | | |
|--|--|--|
| <p>Czy są jakieś inne źródła ciepła w pomieszczeniu?</p>  | <p>Czy światło słoneczne nie wpada bezpośrednio do pomieszczenia?</p>  | <p>Czy pomieszczenie nie jest zbyt zatłoczone?</p>  |
|--|--|--|

Wydmuchiwane zimne/letnie powietrze (podczas grzania)







W przypadku nieprawidłowego działania klimatyzatora i po sprawdzeniu wyżej wymienionych czynności lub gdy zaobserwowane zostanie następujące zjawisko, należy wyłączyć klimatyzator i skontaktować się z Instalatorem/Serwisem.

- 1) Bezpiecznik/zasilanie często się wyłącza.
- 2) Skrapla się woda.
- 3) Słyszalne są nietypowe dźwięki.

Rozwiązywanie problemów

Poniższe przypadki nie oznaczają wadliwego działania

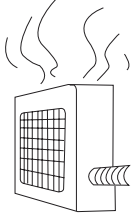
| | |
|---|---|
| <p>Słychać szумы</p>  | <p>Po włączeniu klimatyzatora, sprężarka uruchamia się lub zatrzymuje podczas pracy, albo gdy klimatyzator jest w trybie czuwania, czasami słychać szумы. W takim przypadku to przepływający czynnik chłodniczy, a nie usterka.</p> |
| <p>Słychać trzaski</p> | <p>Jest to spowodowane rozszerzalnością cieplną lub kurczeniem się tworzyw sztucznych.</p> |
| <p>Nieprzyjemny zapach</p> | <p>Powietrze wydychywane z urządzenia wewnętrznego czasami może mieć nieprzyjemny zapach. Często wynika to z woni farb, tytoniu, etc. wchłanianych przez klimatyzator.</p> |
| <p>Podczas pracy z jednostki wewnętrznej wydobywa się mgła.</p>  | <p>W trybie CHŁODZENIA lub OSUSZANIA z urządzenia może wydobywać się mgła. Jest to związane z wysoką wilgotnością powietrza i dużymi różnicami temperatur.</p> |
| <p>Urządzenie automatycznie przełącza się na tryb WENTYLATORA podczas chłodzenia.</p> | <p>Aby zapobiec gromadzeniu się szronu na wymienniku ciepła, klimatyzator czasami automatycznie przełącza się w tryb wentylatora. Natomiast wkrótce wraca do właściwego trybu.</p> |
| <p>Nie można ponownie uruchomić klimatyzatora wkrótce po zatrzymaniu.</p>  | <p>Wynika to z funkcji samo ochronnej systemu, dlatego nie można go ponownie uruchomić przez około trzy minuty po zatrzymaniu.</p> <p>Należy poczekać około trzech minut</p>  |
| <p>Powietrze nie nawiewa lub nie można zmienić prędkości wentylatora podczas osuszania.</p> | <p>W trybie osuszania, gdy temperatura pokojowa jest wyższa o 2°C niż ustawienie temperatury, urządzenie pracuje z przerwami z niską prędkością bez względu na ustawienie wentylatora.</p> |
| <p>Woda/para z agregatu/jednostki zewnętrznej.</p>  | <p>Powoduje to defrost - rozmrażanie jednostki zewnętrznej - usuwanie nagromadzonego szronu z wymiennika ciepła agregatu.</p> |
| <p>Podczas grzania, wentylator jednostki wewnętrznej działa nawet gdy urządzenie jest zatrzymane.</p> | <p>Aby pozbyć się nadmiaru ciepła, wentylator jednostki wewnętrznej będzie pracował jeszcze przez chwilę po zatrzymaniu urządzenia.</p> |

Rozwiązywanie problemów

W przypadku awarii jednostki zewnętrznej kodem błędu jest ilość mignięć diody LED + 20.

Na przykład kod błędu jednostki zewnętrznej to 2. sterownik przewodowy jednostki wewnętrznej wyświetli 16.

Ta: czujnik temperatury otoczenia





Tm: czujnik temperatury cewki

| Kod błędu (z tablicy odbioru) | | Kod błędu (ze sterownika przewodowego) | Kod błędu (ze sterownika centralnego) | Rozwiązywanie problemów | Możliwe przyczyny |
|---|---|--|---------------------------------------|---|---|
| Ilość błysku diody LED Timera (lub LED4 z wewnętrznej płytki) | Ilość błysku diody LED działającej (lub LED3 z wewnętrznej diody) | | | | |
| 0 | 1 | 01 | E1 | Czujnik temperatury Ta uszkodzony | Czujnik odłączony, uszkodzony, w niewłaściwym położeniu lub zwarciu |
| 0 | 2 | 02 | E2 | Czujnik temperatury Te uszkodzony | Czujnik odłączony, uszkodzony, w niewłaściwym położeniu lub zwarciu |
| 0 | 4 | 04 | F8 | Niepoprawna pamięć EEPROM | Nieprawidłowa PCB jednostki wewnętrznej |
| 0 | 7 | 07 | E9 | Nieprawidłowa komunikacja pomiędzy jednostkami wewnętrznymi i zewnętrznymi | Nieprawidłowe połączenie, przewody odłączone, nieprawidłowe ustawienie adresu jednostki wewnętrznej lub awaria źródła zasilania lub awaria PCB |
| 0 | 8 | Brak wyświetlania kodu błędu | E8 | Nieprawidłowa komunikacja między sterownikiem przewodowym a płytą PCB jednostki wewnętrznej | Nieprawidłowa komunikacja między sterownikiem przewodowym a płytą PCB jednostki wewnętrznej |
| 0 | 12 | 0C | E0 | Nieprawidłowy odpływ skroplin | Silnik pompki odłączony lub w niewłaściwym położeniu, uszkodzony przełącznik pływakowy, odłączony przełącznik pływakowy lub w niewłaściwym położeniu. |
| 0 | 13 | 0D | EF | Niepoprawny sygnał | Nieprawidłowy sygnał |
| 0 | 14 | 0E | 1 | Problem z silnikiem wentylatora urządzenia wewnętrznego | Silnik wentylatora odłączony, uszkodzony lub obwód uszkodzony. |
| 0 | 16 | 10 | F3 | Nieprawidłowy tryb pracy jednostki wewnętrznej | Różni się od trybu pracy jednostki zewnętrznej |
| 2 | 1 | 15 | / | Problem z jednostką zewnętrzną | Sprawdź opis kodów błędów jednostki zewnętrznej |
| 2 | 2 | 16 | / | Problem z jednostką zewnętrzną | |
| 2 | 4 | 18 | / | Problem z jednostką zewnętrzną | |
| 2 | 5 | 19 | 1 | Problem z jednostką zewnętrzną | |
| 2 | 7 | 1B | / | Problem z jednostką zewnętrzną | |
| 2 | 8 | 1C | / | Problem z jednostką zewnętrzną | |
| 2 | 9 | 1D | / | Problem z jednostką zewnętrzną | |
| 3 | 0 | 1E | / | Problem z jednostką zewnętrzną | |
| 3 | 1 | 1F | / | Problem z jednostką zewnętrzną | |
| 3 | 2 | 20 | / | Problem z jednostką zewnętrzną | |
| 3 | 3 | 21 | / | Problem z jednostką zewnętrzną | |
| 3 | 5 | 23 | / | Problem z jednostką zewnętrzną | |
| 3 | 6 | 24 | / | Problem z jednostką zewnętrzną | |
| 3 | 7 | 25 | / | Problem z jednostką zewnętrzną | |
| 3 | 8 | 26 | / | Problem z jednostką zewnętrzną | |
| 3 | 9 | 27 | / | Problem z jednostką zewnętrzną | |
| 4 | 3 | 2B | / | Problem z jednostką zewnętrzną | |
| 4 | 4 | 2C | / | Problem z jednostką zewnętrzną | |
| 4 | 7 | 2F | / | Problem z jednostką zewnętrzną | |
| 4 | 8 | 30 | / | Problem z jednostką zewnętrzną | |
| 4 | 9 | 31 | / | Problem z jednostką zewnętrzną | |
| 5 | 8 | 3A | / | Problem z jednostką zewnętrzną | |
| 5 | 9 | 3B | / | Problem z jednostką zewnętrzną | |
| 6 | 3 | 3F | / | Problem z jednostką zewnętrzną | |
| 6 | 4 | 40 | / | Problem z jednostką zewnętrzną | |

1. W przypadku awarii jednostki wewnętrznej będzie wskazywać błąd (lub dioda LED3 z płyty PCB jednostki wewnętrznej).

2. Aby uzyskać znacznie więcej szczegółów na temat awarii jednostki zewnętrznej, należy zapoznać się z listą rozwiązywania problemów jednostki zewnętrznej.

Środki ostrożności dotyczące montażu

- Należy najpierw przeczytać „Środki ostrożności”, a następnie dokładnie wykonywać prace montażowe.
- **Chociaż wskazane tutaj środki ostrożności zostały podzielone na dwa nagłówki,  OSTRZEŻENIE i  UWAGA, te punkty, które są związane z dużą możliwością błędnej instalacji powodującej śmierć lub poważne obrażenia ciała, są wymienione w części  OSTRZEŻENIE. Istnieje jednak również możliwość poważnych konsekwencji w związku z punktami wymienionymi w rozdziale  UWAGA. W obu przypadkach podane są ważne informacje związane z bezpieczeństwem, dlatego należy w odpowiedni sposób przestrzegać wszystkich wymienionych informacji.**
- Po zakończeniu montażu, wraz z potwierdzeniem, że podczas testów działania nie zaobserwowano żadnych nieprawidłowości, należy wyjaśnić metody obsługi, a także metody konserwacji użytkownikowi (klientowi) tego urządzenia, zgodnie z instrukcją obsługi. Ponadto należy poprosić klienta o zachowanie tej karty razem z instrukcją obsługi.

OSTRZEŻENIE





- System ten powinien być stosowany w miejscach takich jak biuro, restauracja, miejsce zamieszkania i tym podobne. Zastosowanie w gorszym otoczeniu, takim jak warsztat inżynierski, może spowodować awarię sprzętu.
- Należy powierzyć instalację Instalatorowi. Usterki wynikające z niewłaściwym montażem mogą być przyczyną wycieków wody, porażenia prądem elektrycznym i pożarów.
- Instalację należy wykonać dokładnie, postępując zgodnie z instrukcją montażu. Ponownie, nieprawidłowy montaż może doprowadzić do wycieków wody, porażenia prądem elektrycznym i pożarów.
- W przypadku zamontowania dużego systemu klimatyzacji w małym pomieszczeniu konieczne jest wcześniejsze zaplanowanie środków zaradczych w rzadkich przypadkach wycieku czynnika chłodniczego, aby zapobiec przekroczeniu stężenia progowego. W celu przygotowania tego środka zaradczego należy skonsultować się z firmą od której zakupiono sprzęt, i odpowiednio wykonać instalację. W rzadkich przypadkach, gdzie dojdzie do wycieku czynnika chłodniczego i przekroczenia stężenia progowego, istnieje niebezpieczeństwo wypadku związanego z niedoborem tlenu.
- Podczas montażu należy upewnić się, że miejsce montażu jest w stanie wytrzymać duże obciążenie. Jeśli wytrzymałość jest niewystarczająca, może dojść do obrażeń ciała na skutek upadku urządzenia.
- Przy pracach elektrycznych należy pamiętać o tym, że prace te wykonuje Instalator posiadający odpowiednie uprawnienia, przestrzegając norm bezpieczeństwa związanych ze sprzętem elektrycznym oraz lokalnych przepisów i instrukcji montażu, a także stosując wyłącznie obwody do użytku własnego. Niewystarczająca wydajność obwodów źródła zasilania i wadliwe wykonanie instalacji może być przyczyną porażenia prądem elektrycznym i pożaru.
- Należy dokładnie podłączyć oprzewodowanie za pomocą odpowiedniego kabla i upewnić się, że siła zewnętrzna przewodu nie zostanie doprowadzona do części przyłączeniowej terminala, poprzez odpowiednie jej zabezpieczenie. Nieprawidłowe podłączenie lub zabezpieczenie może spowodować wytwarzanie ciepła lub pożar.
- Należy uważać, aby oprzewodowanie nie wznosiło się ku górze i dokładnie zamontować pokrywę / panel główny. Nieprawidłowy jego montaż może również powodować wytwarzanie ciepła lub pożar.
- Podczas ustawiania lub przenoszenia lokalizacji klimatyzatora nie należy mieszać powietrza itp. ani niczego innego niż wyznaczony czynnik chłodniczy w cyklu chłodzenia. W wyniku takiego mieszania może spowodować pęknięcie i obrażenia spowodowane nienormalnie wysokim ciśnieniem.
- Do budowy instalacji należy zawsze używać akcesoriów i zatwierdzonych części. Używanie części nieautoryzowanych może spowodować wyciek wody, porażenie prądem elektrycznym, pożar i wyciek czynnika chłodniczego.

UWAGA

- Należy wykonać prawidłowe uziemienie. Nie wolno podłączać przewodu uziemiającego do rury gazowej, wodnej, piorunochronu lub telefonicznego przewodu uziemiającego. Niewłaściwe ułożenie przewodów uziemiających może spowodować porażenie prądem elektrycznym.
- Instalacja wyłącznika różnicowoprądowego jest konieczna w zależności od ustalonej lokalizacji urządzenia. Niezainstalowanie wyłącznika prądu upływowego może spowodować porażenie prądem elektrycznym.
- Nie należy montować urządzenia w miejscach, w których istnieje obawa o wycieki palnego gazu. Rzadkie zdarzenie gromadzenia się wyciekającego gazu wokół urządzenia mogą spowodować wybuch pożaru.
- W przypadku instalacji odpływu skroplin należy postępować zgodnie z instrukcją montażu, aby upewnić się, że umożliwi ona odpowiedni odpływ i zaizolować ją termicznie w celu uniknięcia kondensacji. Niewłaściwa instalacja może spowodować wyciek wody i uszkodzenie elementów wewnętrznych przez wodę.

Czy urządzenie jest poprawnie zamontowane?

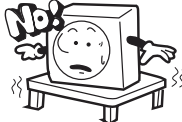
Aby zapewnić bezpieczne i komfortowe użytkowanie klimatyzatora, należy sprawdzić następujące elementy.

| Miejsce montażu | | |
|--|---|---|
| <p>Należy unikać instalowania klimatyzatora w pobliżu miejsca, w którym istnieje możliwość wystąpienia wycieku gazu.</p>  <p>Może dojść do wybuchu (zapalenia).</p> | <p>Należy zamontować urządzenie w dobrze wentylowanym miejscu.</p>  <p>Jeśli istnieje jakaś przeszkoda, może to spowodować zmniejszenie wydajności urządzenia lub zwiększenie hałasu.</p> | <p>Należy zamontować klimatyzator mocno na fundamencie, który może w pełni utrzymać ciężar urządzenia.</p>  <p>W przeciwnym razie może to spowodować wibracje lub hałas.</p> |
| <p>Należy wybrać takie miejsce, aby nie przeszkadzało innym</p>  | <p>W przypadku zablokowania jednostki zewnętrznej przez śnieg konieczne jest wykonanie prac związanych z ochroną przed śniegiem.</p> <p>Aby uzyskać szczegółowe informacje, należy skontaktować się z Instalatorem.</p> | |

Prace elektryczne

Prace elektryczne muszą być wykonane przez Instalatora/Elektryka.

- Źródło zasilania urządzenia ma być wyłącznie do własnego użytku.
- Należy zamontować wyłącznik różnicowo-prądowy. Jest to konieczne, aby zapobiec porażeniu prądem elektrycznym.
- Urządzenie musi być uziemione.

W przypadku zmiany miejsca montażu

W sprawie demontażu lub ponownego montażu klimatyzatora, należy skonsultować się z Instalatorem. Poza tym, za demontaż lub ponowny montaż naliczane są koszty.

Do kontroli technicznej i konserwacji

Wydajność klimatyzatora zmniejszy się przez zanieczyszczenie wnętrza urządzenia, gdy jest ono używane przez około trzy lata, chociaż w zależności od okoliczności, w jakich jest używane, a więc oprócz zwykłej konserwacji, konieczne jest przeprowadzenie specjalnych przeglądów/konserwacji. Przeglądy gwarancyjne przeprowadza Instalator który zamontował sprzęt.

W miejscu o dużym zapyleniu łatwo jest zablokować wymiennik, co spowoduje słabszą wydajność.

Procedura montażu - jednostka wewnętrzna

UWAGA

Nie należy montować urządzenia w miejscach, w których może dojść do wycieku gazów palnych

Jednostkę wewnętrzną należy zamontować w miejscu, które umożliwi równomierną cyrkulację zimnego i ciepłego powietrza. Należy unikać następujących lokalizacji

- Miejsca z dużą ilością siarczków gazu (głównie w ciepłych obszarach źródeł, w których rura miedziana i lutospawanie są podatne na korozję).
- Miejsca z dużą ilością oleju (w tym oleju mechanicznego) i pary wodnej.
- Lokalizacje wykorzystujące rozpuszczalniki organiczne.
- Miejsca, w których znajdują się maszyny wytwarzające fale elektromagnetyczne o wysokiej częstotliwości.
- Położenia przy drzwiach lub oknach stykających się z powietrzem zewnętrznym o wysokiej wilgotności. (Można łatwo do wytwarzania rosy).
- Lokalizacje, gdzie często są wykorzystywane specjalne aerozole.

Procedura montażu jednostki wewnętrznej

Należy wybrać miejsce montażu w celu zamontowania jednostek wewnętrznych

- Należy wybrać odpowiednie miejsca, w których powietrze wylotowe może być dostarczone do całego pomieszczenia, i można łatwo rozłożyć przewody i odpływ.
- Konstrukcja sufitu musi być wystarczająco mocna, aby utrzymać ciężar urządzenia.
- Przewody łączące i odpływ powinny przechodzić przez ścianę budynku w celu połączenia jednostek wewnętrznych i zewnętrznych.
- Przewody łączące jednostkę wewnętrzną i zewnętrzną oraz odpływ skroplin powinny być możliwie jak najkrótsze.
- Jeśli konieczne jest dostosowanie ilości napełnienia czynnikiem chłodniczym, należy zapoznać się z instrukcją montażu dołączoną do urządzenia zewnętrznego.
- Jednostka wewnętrzna posiada dwa wyloty wody, z których jeden jest fabrycznie zablokowany (z gumową nasadką).
- W celu przeprowadzenia konserwacji jednostki wewnętrznej należy zapewnić port serwisowy.

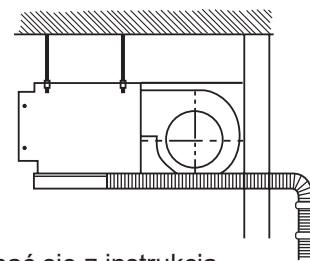

Po wybraniu miejsca montażu jednostki należy wykonywać następujące kroki:

1. Wywiercić otwór w ścianie i wyprowadzić przewody.
Otwór w ścianie powinien mieć nachylenie skierowane na zewnątrz co najmniej 1/100.
2. Przed wierceniem należy sprawdzić, czy nie ma zbrojenia etc.
3. Zamontować urządzenie w wypoziomowanym miejscu.

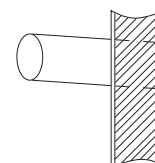

Wymiary montażowe

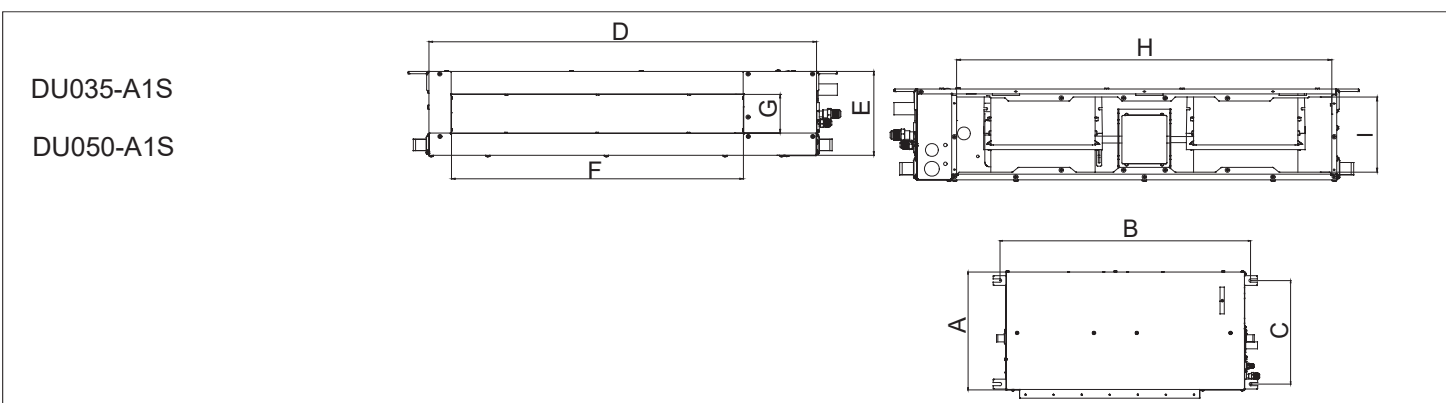

Wymiary jednostki wewnętrznej (jednostka: mm)

| Model urządzenia | A | B | C | Średnica | E | F | G | Wysokość | I |
|------------------|-----|------|-----|----------|-----|-----|----|----------|-----|
| DU035-A1S | 420 | 892 | 370 | 850 | 185 | 640 | 90 | 760 | 152 |
| DU050-A1S | 420 | 1212 | 370 | 1170 | 185 | 960 | 90 | 1080 | 152 |

Procedura montażu kanału

- Każdy z kanałów doprowadzających i odprowadzających powietrze powinien być dobrze zamocowany.
- Zalecana odległość między krawędzią kanału odprowadzającego a ścianą wynosi ponad 150 mm.
- Spadek odpływu skroplin powinien utrzymywać ponad 1%. Odpływ skroplin powinien być zaizolowany.
- Podczas montażu jednostki wewnętrznej, kanał odprowadzający powietrze musi być zaprojektowany i zamontowany zgodnie z rysunkiem.

Procedura instalacji

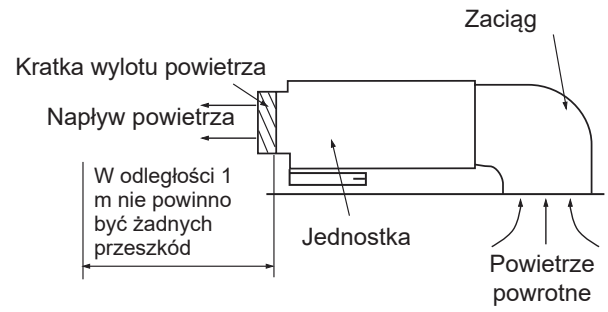
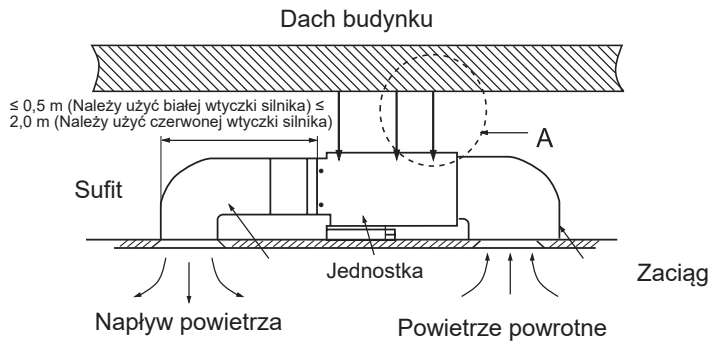

Kanał

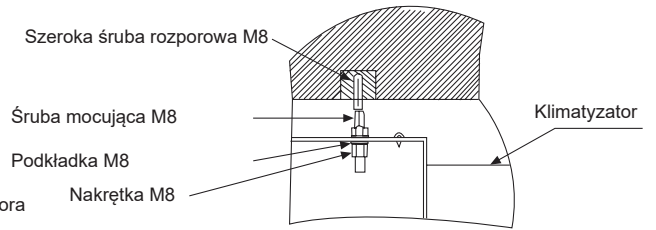
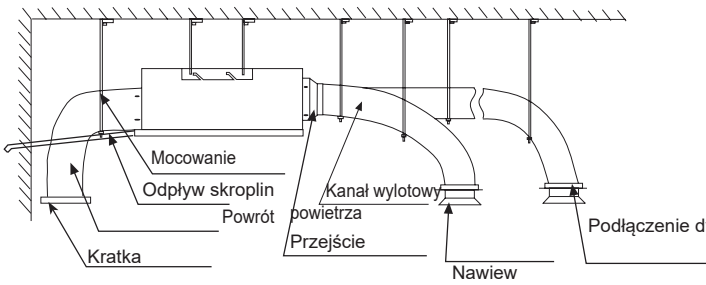

1. Montaż kanału doprowadzającego powietrze

- W tym urządzeniu zastosowano zaokrąglony kanał - średnica 180 mm.

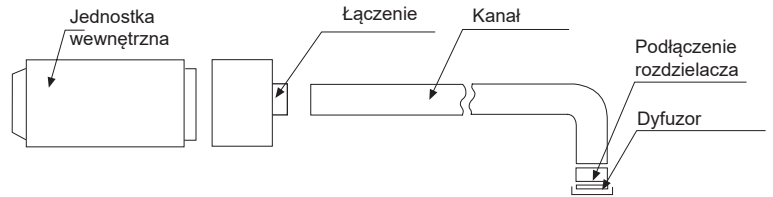

2. Montaż kanału odprowadzającego powietrze

- Połączyć kanał jak pokazano na rysunku.

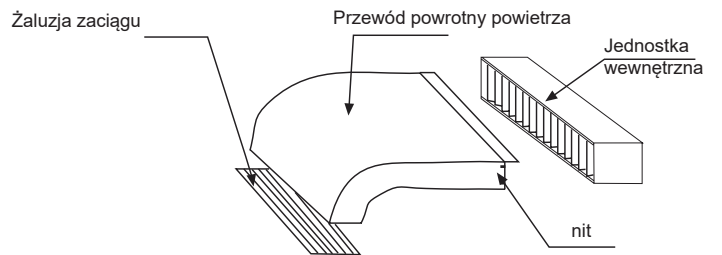

3. Izolacja kanału

- Przewód doprowadzający powietrze i przewód odprowadzający powietrze powinien być zaizolowany, jak pokazano na rysunku.

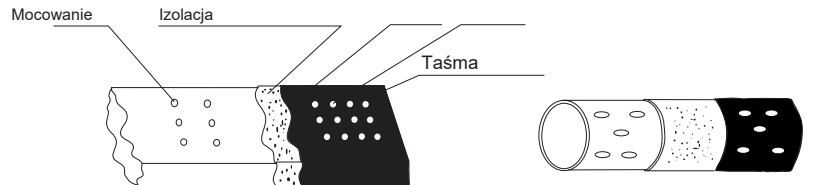

Procedura montażu kanału

Montaż śruby mocującej

Należy używać śrub mocujących M8 lub M10 (4) (gdy wysokość śruby mocującej przekracza 0,9 m, jedynym wyborem jest rozmiar M10). Należy zainstalować w następujący sposób, dostosowując przestrzeń do ogólnych wymiarów klimatyzatora zgodnie z instrukcją.

Drewniana konstrukcja

Należy podeprzeć belkami, a następnie dokręcić śruby mocujące.

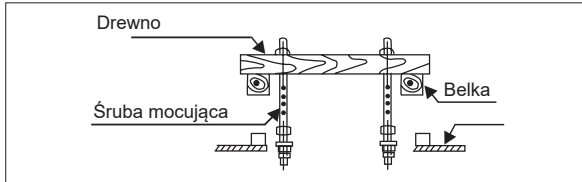

Płyta betonowa

Do ustawienia za pomocą wbudowanych części, śrub fundamentowych itp.

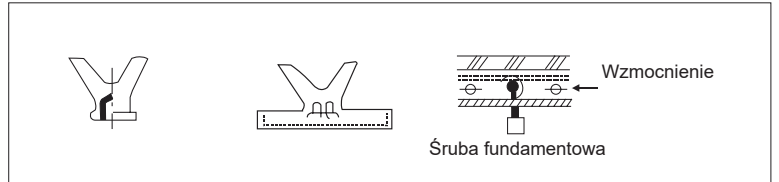

Oryginalna płyta betonowa

Należy zastosować zawias otworu, tłok otworu lub śrubę otworu.

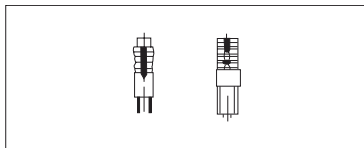

Stalowa konstrukcja wzmacniająca

Należy używać bezpośrednio kątownika stalowego lub nowego kątownika wsporcze.

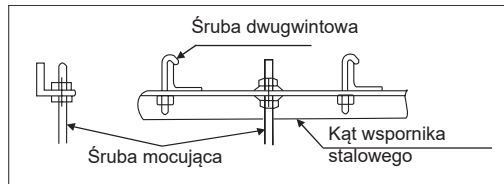

Wieszanie jednostki wewnętrznej

- Należy przymocować nakrętkę na śrubie mocującej, a następnie zawiesić śrubę mocującą
- Za pomocą miernika poziomu wyregulować poziom urządzenia w zakresie 5 mm

Procedura montażu przewodów

⚠ UWAGA

- W przypadku wycieku czynnika chłodniczego należy natychmiast podjąć działania wentylacyjne. Gaz tworzy szkodliwy gaz po zetknięciu z ogniem.
- Po instalacji należy sprawdzić, czy nie ma wycieków czynnika chłodniczego. Wyciekający czynnik chłodniczy wytworzy szkodliwy gaz podczas zetknięcia ze źródłem ognia, takim jak grzejnik i piec itp.

Materiał rury

Przewód miedziany do klimatyzatora.

Dopuszczalna długość i spadek rury

Parametry te różnią się w zależności od jednostki zewnętrznej. Szczegółowe informacje można znaleźć w instrukcji obsługi dołączonej do jednostki zewnętrznej.

Uzupełnienie czynnika chłodniczego

Uzupełnienie czynnika chłodniczego powinno być zgodne z instrukcją montażu dołączoną do jednostki zewnętrznej.

Uwaga:

Przepełnienie lub niedopełnienie czynnika chłodniczego spowoduje uszkodzenie sprężarki. Ilość napełnienia czynnika chłodniczego powinna być zgodna z instrukcją.

Podłączenie przewodów

Należy przeprowadzić połączenie kielichowe, aby połączyć wszystkie przewody.

- Moment obrotowy montażu powinien być zgodny z podaną tabelą.
- Grubość ścianki rury łączącej 0,8 mm.

Rozmiar rury (jednostka: mm)

| Model | Przewód gazowy | Przewód cieczowy |
|-----------|----------------|------------------|
| DU035-A1S | ø 9,52 | ø 6.35 |
| DU050-A1S | ø12,7 | ø 6.35 |

| Przewody (mm) | Montaż momentu obrotowego (Nm) |
|---------------|--------------------------------|
| ø6.35 | 11.8 (1.2 kgf-m) |
| ø9.52 | 24.5 (2.5 kgf-m) |
| ø12.7 | 49.0 (5.0 kgf-m) |
| ø15.88 | 78.4 (8.0 kgf-m) |

Próżnia

Za pomocą pompy próżniowej wytworzyć próżnię z zaworu odcinającego jednostki zewnętrznej. Bezwzględnie zabronione jest opróżnianie jednostki zewnętrznej z czynnikiem chłodniczym szczelnie zamkniętym.

Procedura montażu oprzewodowania

- Należy montować bez deformacji i wygięć.
- Przymocować za pomocą opaski zaciskowej.
- Należy owinać aż do jednostki wewnętrznej, bez luzu izolacji, jak pokazano na rysunku.

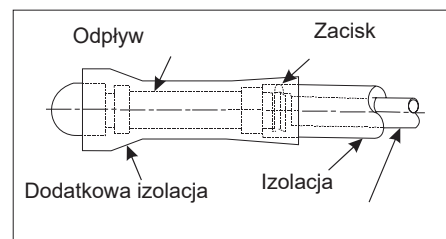

Odplyw skroplin

Podczas testu należy sprawdzić, czy nie ma wycieku wody.

⚠ OSTRZEŻENIE

NIEBEZPIECZEŃSTWO OBRAŻEŃ CIAŁA LUB ŚMIERCI

PRZED WYKONANIEM JAKICHKOLWIEK POŁĄCZEŃ ELEKTRYCZNYCH NALEŻY WYŁĄCZYĆ ZASILANIE ELEKTRYCZNE PRZY WYŁĄCZNIKU LUB ŹRÓDLE ZASILANIA. PRZED WYKONANIEM PODŁĄCZEŃ NAPIĘCIA SIECIOWEGO NALEŻY WYKONAĆ POŁĄCZENIA Z MASĄ.

Środki ostrożności dotyczące oprzewodowania elektrycznego

- Prace związane z oprzewodowaniem elektrycznym powinny być wykonywane wyłącznie przez Instalatora.
- Do listwy zaciskowej nie wolno podłączać więcej niż trzech przewodów. Zawsze należy użyć okrągłych końcówek zaciskanych z izolowanym uchwytem na końcach przewodów.
- Należy stosować wyłącznie przewody miedziane.

Połączenie oprzewodowania

Należy wykonać oprzewodowanie w celu doprowadzenia zasilania do jednostki zewnętrznej, tak aby zasilanie jednostki wewnętrznej było doprowadzane przez zaciski.

Przewód zasilający to HO5RN-F3G 4,0 mm².

Przewód między jednostką wewnętrzną a zewnętrzną to HO5RN-F4G 2,5 mm²

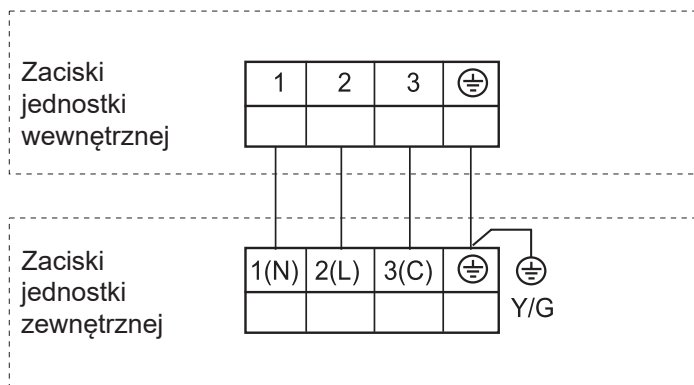

**Generalny Dystrybutor Systemów
Klimatyzacji i Pomp Ciepła HEIKO**

**IGLOTECH Sp. z o.o.
Ul. Toruńska 41, 82-500 Kwidzyn**

Tel. +48 782 887 887

www.heiko.pl