

HEIKO



Zapewnij komfort
w miejscach, gdzie
spędzasz swój czas

KATALOG
Systemy klimatyzacji
Pompy ciepła

heiko.pl

10+
RYNKÓW
DYSTRYBUCJI

1000+
AUTORYZOWANYCH
PUNKTÓW
SERWISOWYCH

**GLOBALNE
CERTYFIKATY**
KEYMARK, BAFA,
POLREFF, CE



SPLIT

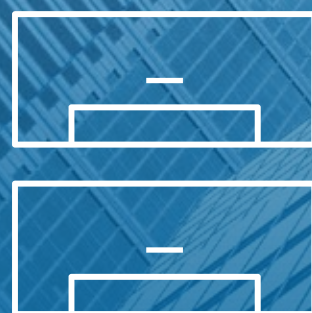

MULTI SPLIT



POMPY CIEPŁA

MARKA HEIKO

Heiko to marka, która powstała na potrzeby rozwijającego się rynku, a jej potencjał pozwala na nieustanne wprowadzanie najnowocześniejszych technologii. Urządzenia cechują się przede wszystkim wysoką energooszczędnością, inteligentnym sterowaniem Wi-Fi oraz szybkim i łatwym montażem. Dodatkowym atutem jest minimalistyczny oraz nowoczesny wygląd. Bez problemu każdy z Użytkowników dopasuje systemy klimatyzacji lub pompy ciepła do swojego wnętrza.

KOMFORT

Systemy klimatyzacji i pompy ciepła Heiko zapewniają nie tylko skuteczne chłodzenie i ogrzewanie pomieszczeń, ale także dbają o komfort użytkowników poprzez precyzyjną regulację temperatury. Dodatkowo, inteligentne funkcje sterowania umożliwiają dostosowanie pracy systemów do indywidualnych preferencji użytkowników, zapewniając optymalne warunki klimatyczne w każdym pomieszczeniu.

HEIKO

R32
GWP - 675

5
LAT
GWARANCJI

**CICHA
PRACA**

A+++

Ekologiczne rozwiązania

Systemy Heiko to nie tylko rozwiązania przyjazne dla użytkowników i instalatorów, lecz także dla środowiska naturalnego. Marka Heiko kładzie ogromny nacisk na komfort użytkowników, co sprawia, że stanowi idealne połączenie wygody obsługi z troską o nasze otoczenie.

Klimatyzatory i pompy ciepła marki Heiko charakteryzują się zaawansowaną technologią, a ich efektywność opiera się na wykorzystaniu czynnika chłodniczego R32. Ten nowoczesny czynnik nie tylko zapewnia wysoką wydajność systemów, ale także przyczynia się do zmniejszenia wpływu na środowisko, co stanowi istotny krok w kierunku ekologicznych rozwiązań klimatyzacyjnych.



Sieć dystrybucji urządzeń Heiko



Jakość, której możesz **zaufać**

Pompy ciepła i klimatyzatory Heiko wyróżnia wysoka jakość wykonania potwierdzona najważniejszymi w branży certyfikatami. Dzięki temu Użytkownicy mogą mieć pewność, że produkty te spełniają wymagania niezależnych organizacji, zarówno w zakresie wydajności, jak i bezpieczeństwa. Ponadto, pompy ciepła i klimatyzatory Heiko posiadają wiele nowoczesnych funkcji, które zapewniają najwyższy komfort użytkowania.



Funkcjonalność



Elegancki design



Energooszczędność

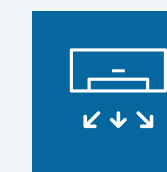

Niezawodność



Sterowanie Wi-Fi

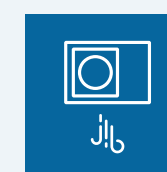

Cicha praca

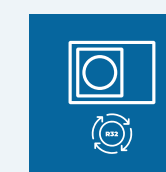

Czynnik R32

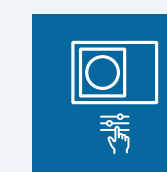

Inteligentny sterownik

Certyfikaty globalne



BAFA
- pompy ciepła



Keymark
- pompy ciepła



Polreff - systemy
klimatyzacji
i pompy ciepła



CE - systemy
klimatyzacji
i pompy ciepła



SPLIT

Systemy klimatyzacji



Sterowanie Wi-Fi

Sterowanie Wi-Fi dostępne w standardzie, które pozwala sterować Twoim klimatyzatorem za pomocą telefonu połączony do sieci Internetowej z każdego miejsca. Wygodna i intuicyjna aplikacja Wi-Fi INTELLIGENT AIR umożliwia dostęp do wszystkich podstawowych ustawień klimatyzatora.



Jonizator

Jonizator podnosi jakość powietrza w pomieszczeniu. Urządzenia elektryczne wytwarzają jony dodatnie, inaczej zwane elektrosmogiem, które przyciągają bakterie, kurz i wirusy. Jony ujemne generowane przez jonizator neutralizują naładowanie jonów dodatnich, powodując opadanie zanieczyszczeń na podłogę, jednocześnie zmniejszając ryzyko alergii oraz różnych infekcji. Jonizator również pomaga neutralizować zapachy w pomieszczeniu.



Pełna kontrola

Po 250 godzinach pracy przypomnienie o wyczyszczeniu filtra (ikonka na wyświetlaczu).



4 tryby pracy

Szerokie zastosowanie urządzenia, w którym można skorzystać z chłodzenia, nawiewu powietrza, trybu osuszenia lub grzania.



Funkcja Swing

Wachlowanie żaluzji pozwoli rozprościć powietrze według potrzeb użytkownika.



Timer

Klimatyzator posiada możliwość ustawienia czasu pracy. Urządzenie rozpocznie bądź zakończy pracę w czasie, który zostanie zaprogramowany.



Czynnik R32

Czynnik R32, na którym opiera się praca klimatyzatorów, sprawia, że wydajność urządzeń jest o wiele efektywniejsza w stosunku do urządzeń pracujących na popularnym czynniku R410A.

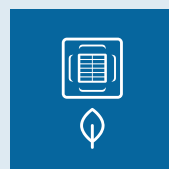

Wysoka energooszczędność

Zastosowanie innowacyjnych rozwiązań pozwoliło na znaczne zmniejszenie zużycia energii zarówno w trybie chłodzenia, jak i grzania. Urządzenia mają klasę energetyczną A++/A+.

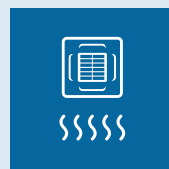
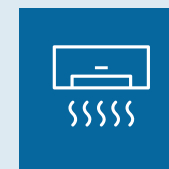

Przepływ powietrza SMART

Innowacyjne rozwiązanie, które pozwala na kontrolowanie przepływu powietrza. Strumień kierowany jest do góry podczas chłodzenia i w dół w czasie grzania, co pozwala na równomierne rozprowadzenie powietrza, unikając tym samym bezpośredniego nawiewu na człowieka.

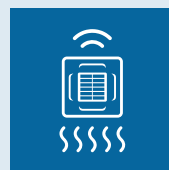

Kontrola przepływu powietrza

Możliwość sterowania żaluzjami przepływu powietrza w pionie oraz poziomie pozwala na dokładne nakierowanie strumienia powietrza. Funkcja sterowania góra-dół jest dostępna z poziomu sterownika bezprzewodowego oraz z Aplikacji Wi-Fi Intelligent Air. Sterowanie prawo-lewo dokonywane jest w sposób ręczny.

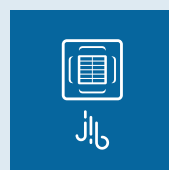

Cicha praca

Użyte w konstrukcji klimatyzatora komponenty i zoptymalizowany system strumienia powietrza gwarantują cichą pracę, dzięki czemu można odczuć komfort w czasie pracy, czy wypoczynku.

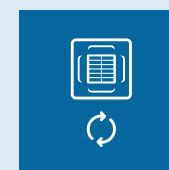









































Obwodowy przepływ powietrza

Dzięki maskownicy 360 stopni nawiew powietrza następuje z czterech stron oraz z narożników zapewniając skuteczny przepływ powietrza w pomieszczeniu.

SPLIT

Dostępne modele

Jednostki wewnętrzne i zewnętrzne	Czynnik chłodniczy	Sterownik	2,5 kW	3,5 kW	5,0 kW	7,0 kW	10,0 kW
Klimatyzatory ściennie BRISA		 Sterownik bezprzewodowy YR-HAC01 (w zestawie)	 JS025-C2  JZ025-C2	 JS035-C2  JZ035-C2	 JS050-C2  JZ050-C2	 JS070-C2  JZ070-C1	
Klimatyzatory ściennie QIRA		 Sterownik bezprzewodowy YR-HAC01 (w zestawie)	 JS025-QW2  JZ025-Q2	 JS035-QW2  JZ035-Q2	 JS050-QW2  JZ050-Q2		
Klimatyzatory ściennie ARIA		 Sterownik bezprzewodowy YR-HAC01 (w zestawie)	 JS025-A1  JZ025-A1	 JS035-A1  JZ035-A1			
Klimatyzatory KASETONOWE o 4-stronnym przepływie powietrza		 Sterownik bezprzewodowy YR-NRS01 (opcja)  Sterownik przewodowy YR-C01 (opcja)		 CA035-A1  JZ035-A1	 CA050-A1  JZ050-A2		
Klimatyzatory KASETONOWE o obwodowym przepływie powietrza		 Sterownik bezprzewodowy YR-NRS01 (opcja)  Sterownik przewodowy YR-C01 (opcja)				 CA070-A1  JZ070-A1	 CA100-A1  JZ100-A1
Klimatyzator przenośny		 Sterownik bezprzewodowy (w zestawie)			 AM12HEIA4		

SPLIT

Klimatyzatory ściennie BRISA

Klimatyzatory ściennie BRISA to nowoczesne urządzenia o wysokiej efektywności energetycznej, wyposażone w najwyższej jakości sprężarki. Ciekawa stylistyka klimatyzatorów BRISA powoduje, że to idealny wybór do domu lub biura. Kontrolę temperatury i korzystanie z funkcjonalności klimatyzatorów ułatwia sterowanie Wi-Fi w standardzie oraz bezprzewodowy pilot znajdujący się w zestawie.

NASTAWA TEMPERATURY od 16 do 30°C





Sterowanie Wi-Fi



Wysoka energooszczędność



Przepływ powietrza SMART



Kontrola przepływu powietrza



Cicha praca

TRYB TURBO
JEDNYM PRZYCISKIEM NADAJ PEŁNĄ MOC URZĄDZENIU.

FUNKCJA SLEEP
ZAPEWNIJ KOMFORTOWY SEN.

**CHŁODZENIE
GRZANIE
OSUSZANIE
WENTYLATOR
AUTO**

5
LAT
GWARANCJI



Jednostka wewnętrzna			JS025-C2	JS035-C2	JS050-C2	JS070-C2
Jednostka zewnętrzna			JZ025-C2	JZ035-C2	JZ050-C2	JZ070-C1
Wydajność (chłodzenie)	Nom. (min - max)	Btu/h	8870 (2730-10238)	10920 (2730-12286)	17060 (4430-19790)	23880 (7500-29000)
	Nom. (min - max)	kW	2.6(0.8-3.0)	3.2(0.8-3.6)	5.0(1.3-5.8)	7.0(2.2-8.5)
Efektywność energetyczna	SEER/EER		6.1/3.23	6.1/3.01	6.1/3.41	7.1/3.23
Klasa energetyczna	Chłodzenie		A++	A++	A++	A++
Pobór mocy (chłodzenie)	Nom. (min - max)	kW	0.80(0.30-1.20)	1.06(0.30-1.60)	1.46(0.40-2.00)	2.16(0.70-2.90)
Roczne zużycie energii (chłodzenie)		kWh	149	184	287	350
Wydajność (grzanie)	Nom. (min - max)	Btu/h	9555(2730-10920)	11603(2730-14330)	17740(4770-20470)	27640(8190-34120)
	Nom. (min - max)	kW	2.8(0.8-3.2)	3.4(0.8-4.2)	5.2(1.4-6.0)	8.1(2.4-10.0)
Efektywność energetyczna	SCOP/COP (Średni klimat)		4.0/3.71	4.0/3.40	4.0/3.71	4.0/3.71
	SCOP (Ciepły/Zimny klimat)		5.1/-	5.1/-	5.1/-	5.1/-
Klasa energetyczna (grzanie)	Średni/Ciepły/Zimny klimat		A+/A+++/-	A+/A+++/-	A+/A+++/-	A+/A+++/-
Pobór mocy (grzanie)	Nom. (min - max)	kW	0.75(0.30-1.40)	1.0(0.30-1.60)	1.40(0.52-2.5)	2.18(0.70-2.90)
Roczne zużycie energii (grzanie)		kWh	840	980	1610	1963
Zakres pracy (chłodzenie)	Min - Max (zewn.)	°C	-10 ~ 43	-10 ~ 43	-10 ~ 43	-10 ~ 43
Zakres pracy (grzanie)	Min - Max (zewn.)	°C	-15 ~ 24	-15 ~ 24	-15 ~ 24	-15 ~ 24
Zasilanie		f/V/Hz	1/220-240/50	1/220-240/50	1/220-240/50	1/230/50
Zasilanie (pozycja)		Jednostka zewnętrzna				
Jednostka wewnętrzna			JS025-C2	JS035-C2	JS050-C2	JS070-C2
Wymiary bez opakowania	szerokość/głębokość/wysokość	mm	820/195/280	820/195/280	1008/225/318	1125/240/335
Wymiary z opakowaniem	szerokość/głębokość/wysokość	mm	909/279/355	909/279/355	1085/329/403	1206/342/418
Waga netto/Waga brutto		kg	8.2/10.5	8.2/10.5	11.6/14.4	14/17.5
Przepływ powietrza (chłodzenie/grzanie)	Max	m³/h	500	550	900	1200
Poziom mocy akustycznej		dB(A)	54	56	57	60
Poziom ciśnienia akustycznego		dB(A)	37/33/29/19	38/34/29/20	44/40/35/28	47/43/37/30
Zdolność usuwania wilgoci		10³m³/h	1	1.4	2.0	2.8
Jednostka zewnętrzna			JZ025-C2	JZ035-C2	JZ050-C2	JZ070-C1
Sprężarka			HIGHLY	HIGHLY	HIGHLY	HIGHLY
Wymiary netto	szerokość/głębokość/wysokość	mm	700/245/544	700/245/544	800/275/553	890/353/697
Wymiary opakowania	szerokość/głębokość/wysokość	mm	845/320/593	845/320/593	954/409/625	1046/460/780
Waga netto/Waga brutto		kg	22.8/25.3	23.5/26	32.7/36.5	47.3/52.3
Przepływ powietrza (chłodzenie/grzanie)	Max	m³/h	2100	2100	2500	2900
Poziom mocy akustycznej		dB(A)	62	63	65	65
Poziom ciśnienia akustycznego		dB(A)	49	50	53	52
Prąd roboczy	Max	A	6,2	7,1	11,3	13
Naplnienie czynnikiem	Rodzaj czynnika chłodniczego		R32	R32	R32	R32
	Naplnienie czynnikiem	g	510	530	900	1200
Przewody czynnika chłodniczego	Średnica przewodu cieczowego	mm	6,35	6,35	6,35	6,35
	Średnica przewodu gazowego	mm	9,52	9,52	12,7	12,7
	Max długość rurociągu/Max różnica poziomów	m	20/10	20/10	25/15	25/15
	Max długość rurociągu bez dodatkowego doładowania	m	5	5	7	7
	Ilość dodatkowego czynnika na metr rurociągu	g/m	20	20	20	20

SPLIT

Klimatyzatory ściennie QIRA

Klimatyzatory QIRA wyposażone są w jonizator poprawiający jakość powietrza dostarczanego przez jednostkę wewnętrzną. Dzięki tej funkcji możemy zmniejszyć ryzyko alergii, infekcji oraz neutralizować zapachy w pomieszczeniu. Ponadto klimatyzatory wyposażone są w moduł Wi-Fi oraz pilot bezprzewodowy, dzięki którym, można kontrolować pracę urządzenia w danym pomieszczeniu.

NASTAWA TEMPERATURY od 16 do 30°C

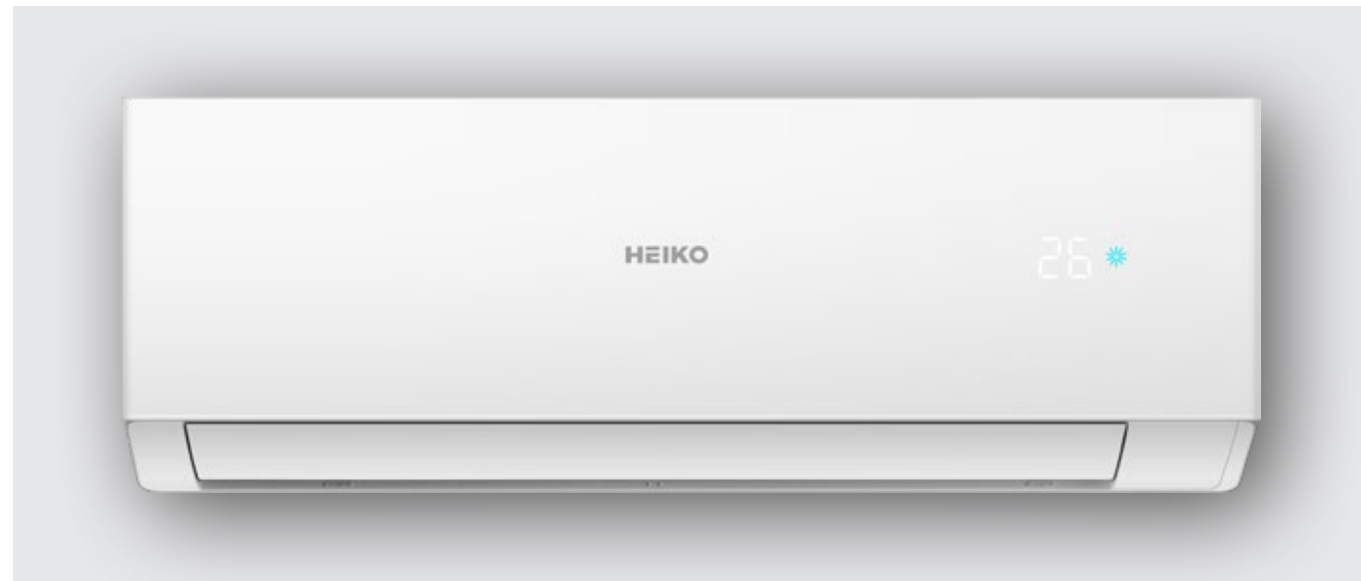

Jonizator



Sterowanie Wi-Fi



Wysoka energooszczędność



Przepływ powietrza SMART



Kontrola przepływu powietrza

TRYB TURBO
JEDNYM PRZYCISKIEM NADAJ PEŁNĄ MOC URZĄDZENIU.

FUNKCJA SLEEP
ZAPEWNIJ KOMFORTOWY SEN.

**CHŁODZENIE
GRZANIE
OSUSZANIE
WENTYLATOR
AUTO**

5
LAT
GWARANCJI



Jednostka wewnętrzna



Sterownik bezprzewodowy YR-HAC01 (w zestawie)



Jednostka zewnętrzna

Jednostka wewnętrzna			JS025-QW2	JS035-QW2	JS050-QW2
Jednostka zewnętrzna			JZ025-Q2	JZ035-Q2	JZ050-Q2
Wydajność (chłodzenie)	Nom. (min - max)	Btu/h	8870 (2730-10238)	11940 (2730-12286)	17060 (4430-19790)
	Nom. (min - max)	kW	2.6 (0.8-3.0)	3.5 (0.8-3.6)	5.0 (1.3-5.8)
Efektywność energetyczna	SEER/EER		6.1/3.23	6.1/2.9	6.1/3.23
Klasa energetyczna	Chłodzenie		A++	A++	A++
Pobór mocy (chłodzenie)	Nom. (min - max)	kW	0.8 (0.3-1.2)	1.2 (0.3-1.6)	1.55 (0.4-2.0)
Roczne zużycie energii (chłodzenie)		kWh	149	201	287
Wydajność (grzanie)	Nom. (min - max)	Btu/h	9555 (2730-10920)	11940 (2730-14330)	17740 (4770-20470)
	Nom. (min - max)	kW	2.8 (0.8-3.2)	3.5 (0.8-4.2)	5.2 (1.4-6.0)
Efektywność energetyczna	SCOP/COP (Średni klimat)		4.0/3.71	4.0/3.71	4.0/3.71
	SCOP (Ciepły/Zimny klimat)		5.1/-	5.1/-	5.1/-
Klasa energetyczna (grzanie)	Średni/Ciepły/Zimny klimat		A+/A+++/-	A+/A+++/-	A+/A+++/-
Pobór mocy (grzanie)	Nom. (min - max)	kW	0.75 (0.3-1.4)	0.94 (0.3-1.6)	1.4 (0.52-2.5)
Roczne zużycie energii (grzanie)		kWh	840	980	1610
Zakres pracy (chłodzenie)	Min - Max (zewn.)	°C	-10-43	-10-43	-10-43
Zakres pracy (grzanie)	Min - Max (zewn.)	°C	-15-24	-15-24	-15-24
Zasilanie		f/V/Hz	1/220-240/50	1/220-240/50	1/220-240/50
Zasilanie (pozycja)				jednostka zewnętrzna	
Jednostka wewnętrzna			JS025-QW2	JS035-QW2	JS050-QW2
Wymiary bez opakowania	szerokość/głębokość/wysokość	mm	805/200/290	805/200/290	975/220/320
Wymiary z opakowaniem	szerokość/głębokość/wysokość	mm	874/270/363	874/270/363	1050/301/397
Waga netto/Waga brutto		kg	8.3/10.5	8.3/10.5	11.6/14.4
Przepływ powietrza (chłodzenie/grzanie)	Max	m³/h	550	600	900
Poziom mocy akustycznej		dB(A)	54	56	57
Poziom ciśnienia akustycznego		dB(A)	37/32/28/18	37/33/29/19	44/40/35/28
Zdolność usuwania wilgoci		10³m³/h	1	1.3	2
Jednostka zewnętrzna			JZ025-Q2	JZ035-Q2	JZ050-Q2
Sprężarka			HIGHLY	HIGHLY	HIGHLY
Wymiary netto	szerokość/głębokość/wysokość	mm	700/245/544	700/245/544	800/275/553
Wymiary opakowania	szerokość/głębokość/wysokość	mm	819/320/585	819/320/589	902/375/607
Waga netto/Waga brutto		kg	22.8/25.3	23.6/26.1	32.7/36.5
Przepływ powietrza (chłodzenie/grzanie)	Max	m³/h	2100	2100	2500
Poziom mocy akustycznej		dB(A)	62	63	65
Poziom ciśnienia akustycznego		dB(A)	49	50	53
Prąd roboczy	Max	A	6,2	7,1	11,3
Naplnienie czynnikiem	Rodzaj czynnika chłodniczego		R32	R32	R32
	Naplnienie czynnikiem	g	520	530	900
Przewody czynnika chłodniczego	Średnica przewodu cieczowego	mm	6,35	6,35	6,35
	Średnica przewodu gazowego	mm	9,52	9,52	12,7
	Max długość rurociągu/Max różnica poziomów	m	20/10	20/10	25/15
	Max długość rurociągu bez dodatkowego doładowania	m	5	5	7
	Ilość dodatkowego czynnika na metr rurociągu	g/m	20	20	20

SPLIT

Klimatyzatory ściennie ARIA

Klimatyzatory ściennie ARIA to idealne rozwiązanie dla alergików! Urządzenia są wyposażone w jonizator powietrza, który każdorazowo podczas chłodzenia lub grzania wytwarza jony ujemne. Jony ujemne generowane przez jonizator neutralizują naładowanie jonów dodatnich, powodując opadanie zanieczyszczeń na podłogę, jednocześnie zmniejszając ryzyko alergii oraz różnych infekcji. Jonizator również pomaga neutralizować zapachy w pomieszczeniu.

NASTAWA TEMPERATURY od 16 do 30°C



Jonizator



Sterowanie Wi-Fi



Wysoka energooszczędność



Przepływ powietrza SMART



Kontrola przepływu powietrza

TRYB TURBO
JEDNYM PRZYCISKIEM NADAJ PEŁNĄ MOC URZĄDZENIU.

FUNKCJA SLEEP
ZAPEWNIJ KOMFORTOWY SEN.

**CHŁODZENIE
GRZANIE
OSUSZANIE
WENTYLATOR
AUTO**

5
LAT
GWARANCJI



Jednostka wewnętrzna



Sterownik bezprzewodowy YR-HAC01 (w zestawie)



Jednostka zewnętrzna

Jednostka wewnętrzna		JS025-A1		JS035-A1	
Jednostka zewnętrzna		JZ025-A1		JZ035-A1	
Wydajność (chłodzenie)	Nom. (min - max)	Btu/h	8870 (2730-10920)	11940 (3410-13650)	
	Nom. (min - max)	kW	2.6(0.8-3.2)	3.5(1.0-4.0)	
Efektywność energetyczna	SEER/EER		8.5/4.00	8.5/4.00	
Klasa energetyczna	Chłodzenie		A+++	A+++	
Pobór mocy (chłodzenie)	Nom. (min - max)	kW	0.65(0.2-1.5)	0.88(0.3-1.5)	
Roczne zużycie energii (chłodzenie)		kWh	107	144	
Wydajność (grzanie)	Nom. (min - max)	Btu/h	10920(2730-14330)	14330(3410-17740)	
	Nom. (min - max)	kW	3.2(0.8-4.2)	4.2(1.0-5.2)	
Efektywność energetyczna	SCOP/COP (Średni klimat)		4.6/4.0	4.6/3.81	
	SCOP (Ciepły/Zimny klimat)		5.5/-	5.5/-	
Klasa energetyczna (grzanie)	Średni/Ciepły/Zimny klimat		A++/A+++/-	A++/A+++/-	
Pobór mocy (grzanie)	Nom. (min - max)	kW	0.8(0.30-1.60)	1.1(0.50-1.60)	
Roczne zużycie energii (grzanie)		kWh	731	854	
Zakres pracy (chłodzenie)	Min - Max (zewn.)	°C	-20 ~ 43	-20 ~ 43	
Zakres pracy (grzanie)	Min - Max (zewn.)	°C	-20 ~ 24	-20 ~ 24	
Zasilanie		f/V/Hz	1/230/50	1/230/50	
Zasilanie (pozycja)			Jednostka zewnętrzna		
Jednostka wewnętrzna		JS025-A1		JS035-A1	
Wymiary bez opakowania	szerokość/głębokość/wysokość	mm	870/196/301	870/196/301	
Wymiary z opakowaniem	szerokość/głębokość/wysokość	mm	952/283/389	952/283/389	
Waga netto/Waga brutto		kg	9.5/12	9.5/12	
Przepływ powietrza (chłodzenie/grzanie)	Max	m³/h	600	650	
Poziom mocy akustycznej		dB(A)	53	55	
Poziom ciśnienia akustycznego		dB(A)	38/32/25/19	39/33/26/20	
Zdolność usuwania wilgoci		10³m³/h	1.2	1.6	
Jednostka zewnętrzna		JZ025-A1		JZ035-A1	
Sprężarka			PANASONIC	HIGHLY	
Wymiary netto	szerokość/głębokość/wysokość	mm	800/275/553	800/275/553	
Wymiary opakowania	szerokość/głębokość/wysokość	mm	954/409/625	954/409/625	
Waga netto/Waga brutto		kg	29/31.5	31.5/34	
Przepływ powietrza (chłodzenie/grzanie)	Max	m³/h	1900	2000	
Poziom mocy akustycznej		dB(A)	59	61	
Poziom ciśnienia akustycznego		dB(A)	47	48	
Prąd roboczy	Max	A	7,2	7,2	
Napełnienie czynnikiem	Rodzaj czynnika chłodniczego		R32	R32	
	Napełnienie czynnikiem	g	650	940	
Przewody czynnika chłodniczego	Średnica przewodu cieczowego	mm	6,35	6,35	
	Średnica przewodu gazowego	mm	9,52	9,52	
	Max długość rurociągu/Max różnica poziomów	m	20/10	20/10	
	Max długość rurociągu bez dodatkowego doładowania	m	7	7	
	Ilość dodatkowego czynnika na metr rurociągu	g/m	20	20	

SPLIT

Klimatyzatory kasetonowe

o 4-stronnym przepływie powietrza

Klimatyzatory kasetonowe Heiko to świetne rozwiązanie do montażu w domu, biurze, czy restauracji. W ofercie znajdują się urządzenia o różnej wydajności, tak aby dopasować je do wielkości powierzchni budynku. Klimatyzatory kasetonowe dostępne są z panelem o 4-stronnym przepływie powietrza (opcja). Urządzenia Heiko są dyskretne, przyjazne w montażu i świetnie wpasują się w każdą aranżację.

NASTAWA TEMPERATURY od 16 do 30°C



Jednostka wewnętrzna		CA035-A1		CA050-A1	
Jednostka zewnętrzna		JZ035-A1		JZ050-A2	
Wartość nominalna	Wydajność	- Chłodzenie	Btu/h (nom.)	12000	17000
			kW nom. (min.-max)	3.50 (0.9-4.5)	5.0 (1.8-5.8)
		- Grzanie	Btu/h (nom.)	12600	18800
			kW nom. (min. - max)	4.0 (1-4.8)	5.5 (2-6.5)
	Pobór mocy	- Chłodzenie	kW nom. (min. ~ max)	1.06 (0.28-1.8)	1.53 (0.55-2)
		- Grzanie	kW nom. (min. ~ max)	0.99 (0.28-1.8)	1.52 (0.6-2)
Wartość sezonowa	EER/COP		3.31/3.71	3.26/3.42	
	SEER/SCOP		6.1/3.8	6.1/3.8	
	Klasa energetyczna (chłodzenie/grzanie)		A++/A	A++/A	
	Roczne zużycie energii (chłodzenie)	kWh	222	363	
	Roczne zużycie energii (grzanie)	kWh	1427	1932	
Jednostka wewnętrzna		CA035-A1		CA050-A1	
Parametry elektryczne	Zasilanie	f/V/Hz	1/220-240/50/60	1/220-240/50/60	
Osiągi	Przepływ powietrza	m³/h	620/520/450	700/620/500	
	Poziom mocy akustycznej	dB(A)	52	55	
	Poziom ciśnienia akustycznego	dB(A)	36/33/30	42/37/35	
Montaż	Wymiary bez opakowania (szer./gl./wys.)	mm	570/570/260	570/570/260	
	Wymiary z opakowaniem (szer./gl./wys.)	mm	718/680/380	718/680/380	
	Waga netto/brutto	kg	18.5/22	19/22	
	Sterownik	opcja bezprzewodowa	YR-NRS01	YR-NRS01	
		opcja przewodowa	YR-C01	YR-C01	
Maskownica		PB-700HE4		PB-700HE4	
	Model	opcja	PB-700HE4	PB-700HE4	
	Wymiary (szer./gl./wys.)	mm	700/700/60	700/700/60	
	Wymiary z opakowaniem (szer./gl./wys.)	mm	740/750/115	740/750/115	
	Waga netto/brutto	kg	2.8/4.8	2.8/4.8	
Jednostka zewnętrzna		JZ035-A1		JZ050-A2	
Parametry elektryczne	Zasilanie	f/V/Hz	1/230/50	1/230/50	
Osiągi	Przepływ powietrza (H)	m³/h	2000	2500	
	Poziom mocy akustycznej	dB(A)	61	63	
	Poziom ciśnienia akustycznego	dB(A)	48	51	
Montaż	Wymiary bez opakowania (szer./gl./wys.)	mm	800/275/553	820/338/614	
	Wymiary z opakowaniem (szer./gl./wys.)	mm	954/409/625	993/413/685	
	Waga netto/brutto	kg	31.5/34	37.8/41.5	
	Typ sprężarki		Rotacyjna	Rotacyjna	
	Czynnik chłodniczy		R32	R32	
	GWP		675	675	
	Średnica przewodu cieczowego	mm	6.35	6.35	
	Średnica przewodu gazowego	mm	9.52	12.7	
	Całkowita długość rurociągu (max)	m	15	25	
	Maksymalna różnica poziomów	m	10	15	
	Napełnienie czynnikiem	kg	0.94	0.95	
	Całkowita dł. rurociągu bez napełniania czynnika	m	7	7	
	Ilość dodatkowego czynnika na metr rurociągu	g/m	20	20	
Warunki robocze (zewn.)	Chłodzenie (min. - max.)	°C	-10~43	-10~43	
	Grzanie (min. - max.)	°C	-15~24	-15~24	



Wysoka energooszczędność



Przepływ powietrza SMART



Kontrola przepływu powietrza



Cicha praca

TRYB TURBO
JEDNYM PRZYCISKIEM NADAJ PEŁNĄ MOC URZĄDZENIU.

FUNKCJA SLEEP
ZAPEWNIJ KOMFORTOWY SEN.

**CHŁODZENIE
GRZANIE
OSUSZANIE
WENTYLATOR
AUTO**

**5
LAT
GWARANCJI**

SPLIT

Klimatyzatory kasetonowe

o obwodowym przepływie powietrza

Klimatyzatory kasetonowe Heiko to świetne rozwiązanie do montażu w domu, biurze, czy restauracji. W ofercie znajdują się urządzenia o różnej wydajności, tak aby dopasować je do wielkości powierzchni budynku. Klimatyzatory kasetonowe dostępne są z panelem o obwodowym przepływie powietrza. Urządzenia Heiko są dyskretne, przyjazne w montażu i świetnie wpasują się w każdą aranżację.

NASTAWA TEMPERATURY od 16 do 30°C

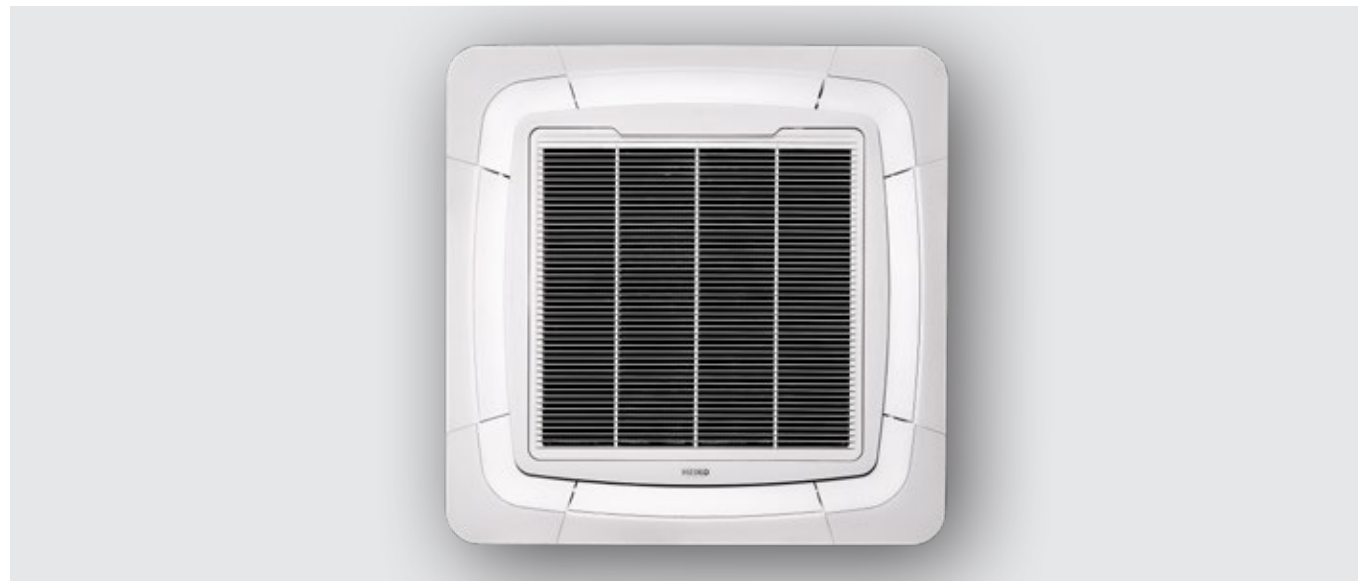



Obwodowy przepływ powietrza



Wysoka energooszczędność



Przepływ powietrza SMART



Kontrola przepływu powietrza



Cicha praca

TRYB TURBO
JEDNYM PRZYCISKIEM NADAJ PEŁNĄ MOC URZĄDZENIU.

FUNKCJA SLEEP
ZAPEWNIJ KOMFORTOWY SEN.

**CHŁODZENIE
GRZANIE
OSUSZANIE
WENTYLATOR
AUTO**

**5
LAT
GWARANCJI**



Jednostka wewnętrzna		CA070-A1		CA100-A1	
Jednostka zewnętrzna		JZ070-A1		JZ100-A1	
Wartość nominalna	Wydajność	- Chłodzenie	Btu/h (nom.)	22200	31400
			kW nom. (min.-max)	7.1 (2-7.3)	9.2 (2.5-10.0)
		- Grzanie	Btu/h (nom.)	24300	34800
			kW nom. (min. - max)	8.0 (2.5-8)	10.2 (3.0-10.5)
	Pobór mocy	- Chłodzenie	kW nom. (min. ~ max)	2.20 (0.5-2.6)	3.12 (0.5-4.0)
		- Grzanie	kW nom. (min. ~ max)	1.91 (0.5-2.6)	2.91 (0.5-4.0)
Wartość sezonowa	EER/COP			3.23/3.72	3/3.5
	SEER/SCOP			6.1/3.8	5.9/3.8
	Klasa energetyczna (chłodzenie/grzanie)			A++/A	A+/A
	Roczne zużycie energii (chłodzenie)		kWh	406	555
	Roczne zużycie energii (grzanie)		kWh	1831	2780
Jednostka wewnętrzna		CA070-A1		CA100-A1	
Parametry elektryczne	Zasilanie	f/V/Hz	1/220-240/50/60	1/220-240/50/60	
Osiągi	Przepływ powietrza	m³/h	1260/1070/820/680	1680/1530/1320/1190	
	Poziom mocy akustycznej	dB(A)	55	62	
	Poziom ciśnienia akustycznego	dB(A)	42/40/38/35	45/42/38/34	
Montaż	Wymiary bez opakowania (szer./gl./wys.)	mm	840/840/204	840/840/246	
	Wymiary z opakowaniem (szer./gl./wys.)	mm	990/990/310	990/990/310	
	Waga netto/brutto	kg	27/32	31/36	
	Sterownik	opcja bezprzewodowa	YR-NRS01	YR-NRS01	
		opcja przewodowa	YR-C01	YR-C01	
Maskownica		PB-950HE4		PB-950HE4	
	Model	opcja	PB-950HE4	PB-950HE4	
	Wymiary (szer./gl./wys.)	mm	950/950/50	950/950/50	
	Wymiary z opakowaniem (szer./gl./wys.)	mm	1000/1000/110	1000/1000/110	
	Waga netto/brutto	kg	6.5/9	6.5/9	
Jednostka zewnętrzna		JZ070-A1		JZ100-A1	
Parametry elektryczne	Zasilanie	f/V/Hz	1/220-240/50/60	1/220-240/50/60	
Osiągi	Przepływ powietrza (H)	m³/h	3000	3500	
	Poziom mocy akustycznej	dB(A)	67	66	
	Poziom ciśnienia akustycznego	dB(A)	54	53	
Montaż	Wymiary bez opakowania (szer./gl./wys.)	mm	890/353/697	920/372/760	
	Wymiary z opakowaniem (szer./gl./wys.)	mm	1046/460/780	1036/478/820	
	Waga netto/brutto	kg	48/53	60/65	
	Typ sprężarki		Podwójna rotacyjna	Podwójna rotacyjna	
	Czynnik chłodniczy		R32	R32	
	GWP		675	675	
	Średnica przewodu cieczowego	mm	9.52	9.52	
	Średnica przewodu gazowego	mm	15.88	15.88	
	Całkowita długość rurociągu (max)	m	50	50	
	Maksymalna różnica poziomów	m	30	30	
	Napełnienie czynnikiem	kg	1.3	1.5	
	Całkowita dł. rurociągu bez napełniania czynnika	m	10	30	
	Ilość dodatkowego czynnika na metr rurociągu	g/m	45	45	
Warunki robocze (zewn.)	Chłodzenie (min. - max.)	°C	-10~46	-10~46	
	Grzanie (min. - max.)	°C	-15~24	-15~24	

Klimatyzatory przenośne

To kompaktowe urządzenia o ciekawej stylistyce, które posiadają 4 tryby pracy: chłodzenie, grzanie, osuszanie i nawiew. Klimatyzatory wyposażone są w kółka i uchwyty do przenoszenia, co ułatwia zmianę ich miejsca pracy. Sterowanie urządzeniami odbywa się za pomocą nowoczesnego panelu albo pilota bezprzewodowego.

W zestawie pilot bezprzewodowy.



Pełna kontrola



4 tryby pracy



Funkcja Swing



Timer

2
LATA
GWARANCJI



Sterownik
bezprzewodowy
(w zestawie)

Jednostka wewnętrzna			AM12HEIA4
Zasilanie		f/V/Hz	1/220-240V/50 Hz
Chłodzenie	Wydajność znamionowa	W	3400
	EER	W/W	2.6
	Znamionowy pobór mocy	W	1300
	Prąd znamionowy	A	5.80
Grzanie	Wydajność znamionowa	W	2700
	COP	W/W	2.7
	Znamionowy pobór mocy	W	1000
	Prąd znamionowy	A	4.60
Maksymalny pobór mocy		W	1450
Prąd maksymalny		A	8.00
Prąd startowy		A	/
Typ wtyczki		A	16
Sprężarka	Model		DSM215V2UDZ
	Typ		Rotacyjna
	Marka		GMCC
	Wydajność	Btu/h	10918
Wewnętrzny silnik wentylatora	Pobór	W	985
	Model		YDK15-6
	Marka		WELLING
	Pobór	W	52.5
Wewnętrzny przepływ powietrza	Kondensator	µF	1.5
	Szybkość (wys./śr./nis.)	rpm	630/570/490
	(wys./śr./nis.)	m³/h	390/360/330
Poziom mocy akustycznej	(wys./śr./nis.)	dB(A)	64/63.5/63
Zewnętrzny silnik wentylatora	Model		YDK45-4
	Marka		WELLING
	Pobór	W	119
	Kondensator	µF	3.5
Zewnętrzny przepływ powietrza	Szybkość	rpm	1130
		m³/h	550
Wymiary jednostki	(szer.*wys.*gł.)	mm	476*710*385
Wymiary opakowania	(szer.*wys.*gł.)	mm	545*885*435
Waga netto/Waga brutto		kg	33.5/38.5
Czynnik chłodniczy			R290

MULTI SPLIT

Systemy klimatyzacji



Sterowanie Wi-Fi

Sterowanie Wi-Fi dostępne w standardzie, które pozwala sterować Twoim klimatyzatorem za pomocą telefonu połączanego do sieci Internetowej z każdego miejsca. Wygodna i intuicyjna aplikacja Wi-Fi INTELLIGENT AIR umożliwia dostęp do wszystkich podstawowych ustawień klimatyzatora.



Jonizator

Jonizator podnosi jakość powietrza w pomieszczeniu. Urządzenia elektryczne wytwarzają jony dodatnie, inaczej zwane elektrosmogiem, które przyciągają bakterie, kurz i wirusy. Jony ujemne generowane przez jonizator neutralizują naładowanie jonów dodatnich, powodując opadanie zanieczyszczeń na podłogę, jednocześnie zmniejszając ryzyko alergii oraz różnych infekcji. Jonizator również pomaga neutralizować zapachy w pomieszczeniu.



Pełna kontrola

Po 250 godzinach pracy przypomnienie o wyczyszczeniu filtra (ikonka na wyświetlaczu).



4 tryby pracy

Szerokie zastosowanie urządzenia, w którym można skorzystać z chłodzenia, nawiewu powietrza, trybu osuszania lub grzania.



Funkcja Swing

Wachlowanie żaluzji pozwoli rozprzecznić powietrze według potrzeb użytkownika.



Timer

Klimatyzator posiada możliwość ustawienia czasu pracy. Urządzenie rozpocznie bądź zakończy pracę w czasie, który zostanie zaprogramowany.



Obwodowy przepływ powietrza

Dzięki maskownicy 360 stopni nawiew powietrza następuje z czterech stron oraz z narożników zapewniając skuteczny przepływ powietrza w pomieszczeniu.



Wysoka energooszczędność

Zastosowanie innowacyjnych rozwiązań pozwoliło na znaczne zmniejszenie zużycia energii zarówno w trybie chłodzenia, jak i grzania. Urządzenia mają klasę energetyczną A++/A+.



Przepływ powietrza SMART

Innowacyjne rozwiązanie, które pozwala na kontrolowanie przepływu powietrza. Strumień kierowany jest do góry podczas chłodzenia i w dół w czasie grzania, co pozwala na równomierne rozprzeczzenie powietrza, unikając tym samym bezpośredniego nawiewu na człowieka.



Kontrola przepływu powietrza

Możliwość sterowania żaluzjami przepływu powietrza w pionie oraz poziomie pozwala na dokładne nakierowanie strumienia powietrza. Funkcja sterowania góra-dół jest dostępna z poziomu sterownika bezprzewodowego oraz z Aplikacji Wi-Fi Intelligent Air. Sterowanie prawo-lewo dokonywane jest w sposób ręczny.



Cicha praca

Użyte w konstrukcji klimatyzatora komponenty i zoptymalizowany system strumienia powietrza gwarantują cichą pracę, dzięki czemu można odczuć komfort w czasie pracy, czy wypoczynku.



Czynnik R32

Czynnik R32, na którym opiera się praca klimatyzatorów, sprawia, że wydajność urządzeń jest o wiele efektywniejsza w stosunku do urządzeń pracujących na popularnym czynniku R410A.



Technologia inwerterowa

Technologia inwerterowa umożliwia ekonomiczną pracę systemu bez nagłych skoków częstotliwości sprężarki jednocześnie zapewniając energooszczędną i cichą pracę urządzenia.

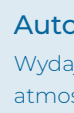

Automatyczne odszranianie

Wydajna praca systemu MULTI SPLIT w trybie grzania, w trudnych warunkach atmosferycznych jest możliwa dzięki automatycznemu odszranianiu wymiennika ciepła jednostki zewnętrznej.

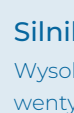

Silnik DC

Wysokowydajny silnik prądu stałego o zwartej konstrukcji zapewnia energooszczędną pracę wentylatora jednostki zewnętrznej. Silnik DC w porównaniu do konwencjonalnych silników AC oferuje pracę jednostki zewnętrznej na niższym poziomie hałasu.

























Hydrofilowa folia aluminiowa

Specjalna powłoka, którą pokryte są wymienniki ciepła, co zapobiega korozji i wydłuża żywotność urządzenia.

MULTI SPLIT

Dostępne modele

Jednostki zewnętrzne			5,0 kW	7,0 kW	10,0 kW	
			 <p>M2T050-D1/M2T050-D2 (możliwość podłączenia do maks. 2 jednostek wewnętrznych)</p>	 <p>M3T070-D1 (możliwość podłączenia do maks. 3 jednostek wewnętrznych)</p>	 <p>M5T100-D1 (możliwość podłączenia do maks. 5 jednostek wewnętrznych)</p>	
Jednostki wewnętrzne	Czynnik chłodniczy	Sterownik	2,5 kW	3,5 kW	5,0 kW	7,0 kW
Jednostki ścienne BRISA		 Sterownik bezprzewodowy YR-HAC01 (w zestawie)	 JS025-C2	 JS035-C2	 JS050-C2	
Jednostki ścienne QIRA		 Sterownik bezprzewodowy YR-HAC01 (w zestawie)	 JS025-QW2	 JS035-QW2	 JS050-QW2	
Jednostki KASETONOWE o 4-stronnym przepływie powietrza		 Sterownik bezprzewodowy YR-NRS01 (opcja)  Sterownik przewodowy YR-C01 (opcja)		 CA035-A1	 CA050-A1	
Jednostki KASETONOWE o obwodowym przepływie powietrza		 Sterownik bezprzewodowy YR-NRS01 (opcja)  Sterownik przewodowy YR-C01 (opcja)				 CA070-A1

MULTI SPLIT

Jednostki zewnętrzne

Za pomocą systemu Multi Split możliwe jest połączenie od dwóch do pięciu jednostek wewnętrznych z jedną jednostką zewnętrzną. System ten umożliwia niezależne sterowanie poszczególnymi klimatyzatorami wchodzącymi w skład instalacji, co pozwala na indywidualne ustawienie temperatury w każdym z pomieszczeń. Dzięki temu rozwiązaniu możliwe jest jednoczesne chłodzenie lub ogrzewanie co najmniej dwóch pomieszczeń. System Multi Split składa się z jednostki zewnętrznej o wysokiej efektywności oraz od 2 do 5 jednostek wewnętrznych, które mogą być zestawiane w różnych konfiguracjach, dostosowanych do potrzeb użytkownika.

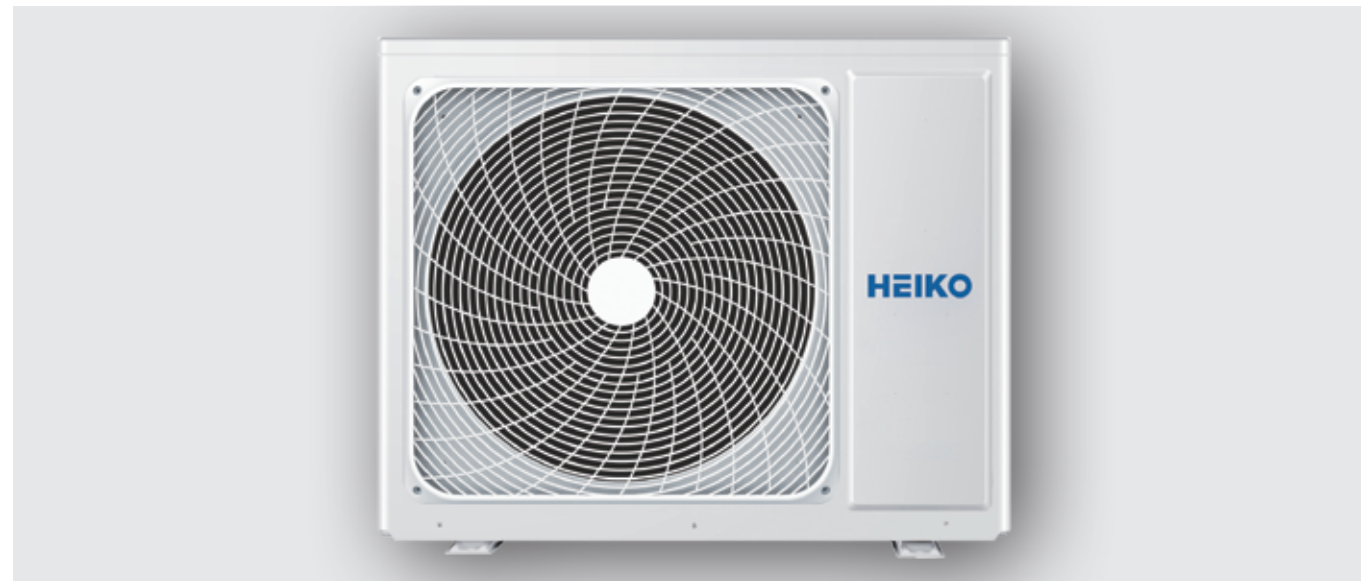

Czynnik R32



Technologia inwerterowa



Automatyczne odszranianie



Silnik DC



Hydrofilowa folia aluminiowa

ELEKTRONICZNY
ZAWÓR
ROZPRĘŻNY

ZAKRES PRACY
CHŁODZENIE
OD -10~46°C

ZAKRES PRACY
GRZANIE
OD -15~24°C

5
LAT
GWARANCJI

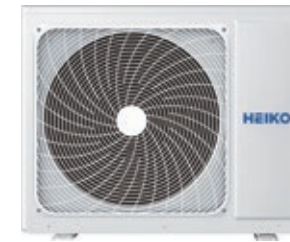

Jednostka zewnętrzna		M2T050-D1/ M2T050-D2	M3T070-D1	M5T100-D1	
Parametry elektryczne	Zasilanie	f/V/Hz	1/230/50	1/220-240/50/60	1/220-240/50/60
Osiągi	Przepływ powietrza	m³/h	2400	3000	4200
	Poziom mocy akustycznej	dB(A)	63	66	71
	Poziom ciśnienia akustycznego	dB(A)	53	53	55
Montaż	Wymiary bez opakowania (szer./ gl./wys.)	mm	800/275/553	890/340/700	920/372/760
	Wymiary z opakowaniem (szer./ gl./wys.)	mm	954/409/625	998/443/770	1036/478/820
	Waga netto/brutto	kg	36/39	54/58	66/71
	Typ sprężarki		Rotacyjna	Podwójna rotacyjna	Podwójna rotacyjna
	Czynnik chłodniczy		R32	R32	R32
	GWP		675	675	675
	Średnica przewodu cieczowego	mm	2x6.35	3x6.35	5x6.35
	Średnica przewodu gazowego	mm	2x9.52	3x9.52	3x9.52+2x12.7
	Całkowita długość rurociągu (max)	m	30	60	80
	Maksymalna różnica poziomów	m	15	25	25
Napełnienie czynnikiem	kg	1.4	1.6	2.4	
Całkowita dł. rurociągu bez napełniania czynnikiem	m	20	30	40	
Ilość dodatkowego czynnika na metr rurociągu	g/m	20	20	20	
Warunki robocze (zewn.)	Chłodzenie (min. ~ max.)	°C	-10~46	-10~46	-10~46
	Grzanie(min. ~ max.)	°C	-15~24	-15~24	-15~24

Jednostka zewnętrzna		M2T050-D1/ M2T050-D2	M3T070-D1	M5T100-D1	
Maksymalna ilość jednostek wewnętrznych na jedną zewnętrzną		2	3	5	
Jednostki wewnętrzne		2*JS035-D2	3*JS026-D2	2*JS026-D2+JS035-D2+JS050-C2	
Wartość nominalna	Wydajność chłodzenie	kW (nom. (min. - max.))	5 (1.1-5.7)	6.2	9.5
	Wydajność grzanie	kW (nom. (min. - max.))	5.2 (1.6-6.1)	6.8	10.0
	Pobór mocy chłodzenie	kW (nom. (min. - max.))	1.45 (0.35-2.55)	1.85	3.4
	Pobór mocy grzanie	kW (nom. (min. - max.))	1.4 (0.55-2.8)	2.05	2.8
	EER/COP		3.45/3.71	3.3/3.3	2.7/3.2
Wartość sezonowa	SEER/SCOP		6.50/4.00	6.2/3.8	6.2/3.8
	Klasa energetyczna (chłodzenie/grzanie)		A++/A+	A++/A	A++/A
	Roczne zużycie energii (chłodzenie)	kWh	269	332	537
	Roczne zużycie energii (grzanie)	kWh	1645	2012	2889

MULTI SPLIT

Jednostki ścienne BRISA

Jednostki ścienne BRISA to nowoczesne urządzenia o wysokiej efektywności energetycznej, wyposażone w najwyższej jakości sprężarki. Ciekawa stylistyka klimatyzatorów BRISA powoduje, że to idealny wybór do domu lub biura. Kontrolę temperatury i korzystanie z funkcjonalności klimatyzatorów ułatwia sterowanie Wi-Fi w standardzie oraz bezprzewodowy pilot znajdujący się w zestawie.

NASTAWA TEMPERATURY od 16 do 30°C



Sterowanie Wi-Fi



Wysoka energooszczędność



Przepływ powietrza SMART



Kontrola przepływu powietrza



Cicha praca

TRYB TURBO
JEDNYM PRZYCISKIEM NADAJ PEŁNĄ MOC URZĄDZENIU.

FUNKCJA SLEEP
ZAPEWNIJ KOMFORTOWY SEN.

**CHŁODZENIE
GRZANIE
OSUSZANIE
WENTYLATOR
AUTO**

5
LAT
GWARANCJI



Jednostka wewnętrzna



Sterownik bezprzewodowy YR-HAC01 (w zestawie)

Jednostka wewnętrzna			JS025-C2	JS035-C2	JS050-C2
Wydajność nominalna	Chłodzenie	kW	2,6	3,2	5,0
	Grzanie	kW	2,8	3,4	5,2
Parametry elektryczne	Zasilanie	f/V/Hz	1/220-240/50	1/220-240/50	1/220-240/50
Osiągi	Przepływ powietrza	m³/h	500	550	900
	Poziom mocy akustycznej	dB(A)	54	56	57
	Poziom ciśnienia akustycznego	dB(A)	37/33/29/19	38/34/29/20	44/40/35/28
Montaż	Wymiary bez opakowania (szer./gl./wys.)	mm	820/195/280	820/195/280	1008/225/318
	Wymiary z opakowaniem (szer./gl./wys.)	mm	909/279/355	909/279/355	1085/329/403
	Waga netto/Waga brutto	kg	8.2/10.5	8.2/10.5	11.6/14.4
	Średnica przewodu cieczowego	mm	6,35	6,35	6,35
	Średnica przewodu gazowego	mm	9,52	9,52	12,7
	Sterownik	Standard	YR-HAC01	YR-HAC01	YR-HAC01

MULTI SPLIT

Jednostki ściennie QIRA

Jednostki ściennie QIRA to urządzenia wyposażone są w jonizator poprawiający jakość powietrza dostarczanego przez jednostkę wewnętrzną. Dzięki tej funkcji możemy zmniejszyć ryzyko alergii, infekcji oraz neutralizować zapachy w pomieszczeniu. Ponadto jednostki wyposażone są w moduł Wi-Fi oraz pilot bezprzewodowy, dzięki którym, można kontrolować pracę urządzenia w danym pomieszczeniu.

NASTAWA TEMPERATURY od 16 do 30°C

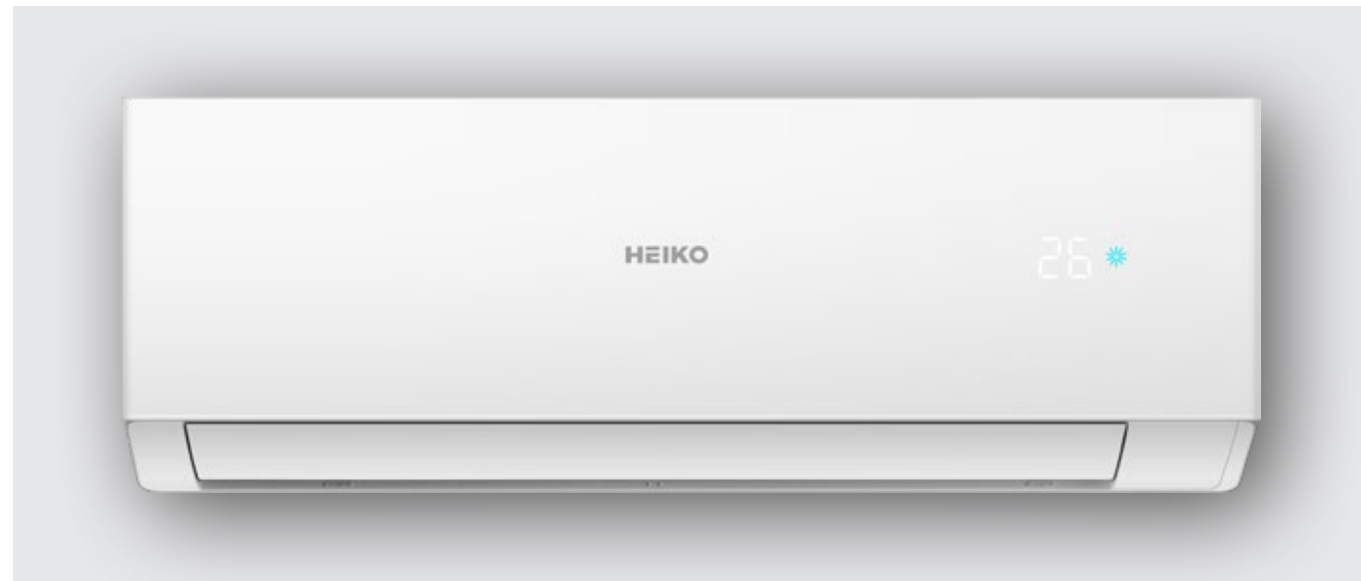

Jonizator



Sterowanie Wi-Fi



Wysoka energooszczędność



Przepływ powietrza SMART



Kontrola przepływu powietrza

TRYB TURBO
JEDNYM PRZYCISKIEM NADAJ PEŁNĄ MOC URZĄDZENIU.

FUNKCJA SLEEP
ZAPEWNIJ KOMFORTOWY SEN.

**CHŁODZENIE
GRZANIE
OSUSZANIE
WENTYLATOR
AUTO**

5
LAT
GWARANCJI



Jednostka wewnętrzna



Sterownik bezprzewodowy YR-HAC01 (w zestawie)

Jednostka wewnętrzna			JS025-QW2	JS035-QW2	JS050-QW2
Wydajność nominalna	Chłodzenie	kW	2,6	3,5	5,0
	Grzanie	kW	2,8	3,5	5,2
Parametry elektryczne	Zasilanie	f/V/Hz	1/220-240/50	1/220-240/50	1/220-240/50
Osiągi	Przepływ powietrza	m³/h	550	600	900
	Poziom mocy akustycznej	dB(A)	54	56	57
	Poziom ciśnienia akustycznego	dB(A)	37/32/28/18	37/33/29/19	44/40/35/28
Montaż	Wymiary bez opakowania (szer./gl./wys.)	mm	805/200/290	805/200/290	975/220/320
	Wymiary z opakowaniem (szer./gl./wys.)	mm	874/270/363	874/270/363	1050/301/397
	Waga netto/Waga brutto	kg	8.3/10.5	8.3/10.5	11.6/14.4
	Średnica przewodu cieczowego	mm	6,35	6,35	6,35
	Średnica przewodu gazowego	mm	9,52	9,52	12,7
	Sterownik	Standard	YR-HAC01	YR-HAC01	YR-HAC01

MULTI SPLIT

Jednostki kasetonowe

o 4-stronnym przepływie powietrza

Jednostki kasetonowe Heiko to świetne rozwiązanie do montażu w domu, biurze, czy restauracji. W ofercie znajdują się urządzenia o różnej wydajności, tak aby dopasować je do wielkości powierzchni budynku. Jednostki kasetonowe dostępne są z panelem o 4-stronnym przepływie powietrza (opcja). Urządzenia Heiko są dyskretne, przyjazne w montażu i świetnie wpasują się w każdą aranżację.

NASTAWA TEMPERATURY od 16 do 30°C

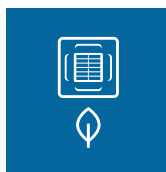

Wysoka energooszczędność



Przepływ powietrza SMART



Kontrola przepływu powietrza



Cicha praca

TRYB TURBO

JEDNYM PRZYCISKIEM NADAJ PEŁNĄ MOC URZĄDZENIU.

FUNKCJA SLEEP

ZAPEWNIJ KOMFORTOWY SEN.

**CHŁODZENIE
GRZANIE
OSUSZANIE
WENTYLATOR
AUTO**

**5
LAT
GWARANCJI**



Jednostka wewnętrzna



Maskownica PB-700HE4 (opcja)



Sterownik bezprzewodowy YR-NRS01 (opcja)



Sterownik przewodowy YR-C01 (opcja)

Jednostka wewnętrzna			CA035-A1	CA050-A1
Wydajność nominalna	Chłodzenie	kW	3.5	5
	Grzanie	kW	4.0	5,5
Parametry elektryczne	Zasilanie	f/V/Hz	1/220-240/50/60	1/220-240/50/60
	Osiągi	Przepływ powietrza	m³/h	620/520/420/350
	Poziom mocy akustycznej	dB(A)	52	57
	Poziom ciśnienia akustycznego	dB(A)	35/32/30/28	42/37/35/31
Montaż	Wymiary bez opakowania (szer./gł./wys.)	mm	570/570/260	570/570/260
	Wymiary z opakowaniem (szer./gł./wys.)	mm	718/680/380	718/680/380
	Waga netto/Waga brutto	kg	18.5/22	18.5/22
	Średnica przewodu cieczowego	mm	6,35	6,35
	Średnica przewodu gazowego	mm	9,52	12,7
Sterownik	Opcja bezprzewodowa		YR-NRS01	YR-NRS01
	Opcja przewodowa		YR-C01	YR-C01
Maskownica	Typ	Opcja	PB-700HE4	PB-700HE4
	Wymiary bez opakowania (szer./gł./wys.)	mm	700/700/60	700/700/60
	Wymiary z opakowaniem (szer./gł./wys.)	mm	740/750/115	740/750/115
	Waga netto/Waga brutto	kg	2.8/4.8	2.8/4.8

MULTI SPLIT

Jednostki kasetonowe

o obwodowym przepływie powietrza

Jednostki kasetonowe o obwodowym przepływie powietrza to świetne rozwiązanie do montażu w biurze, czy restauracji. W ofercie znajdują się urządzenia o różnej wydajności, tak aby dopasować je do wielkości powierzchni budynku. Jednostki kasetonowe dostępne są z panelem o obwodowym przepływie powietrza. Urządzenia Heiko są dyskretne, przyjazne w montażu i świetnie wpasują się w każdą aranżację.

NASTAWA TEMPERATURY od 16 do 30°C

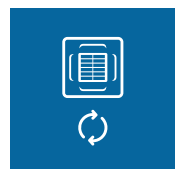
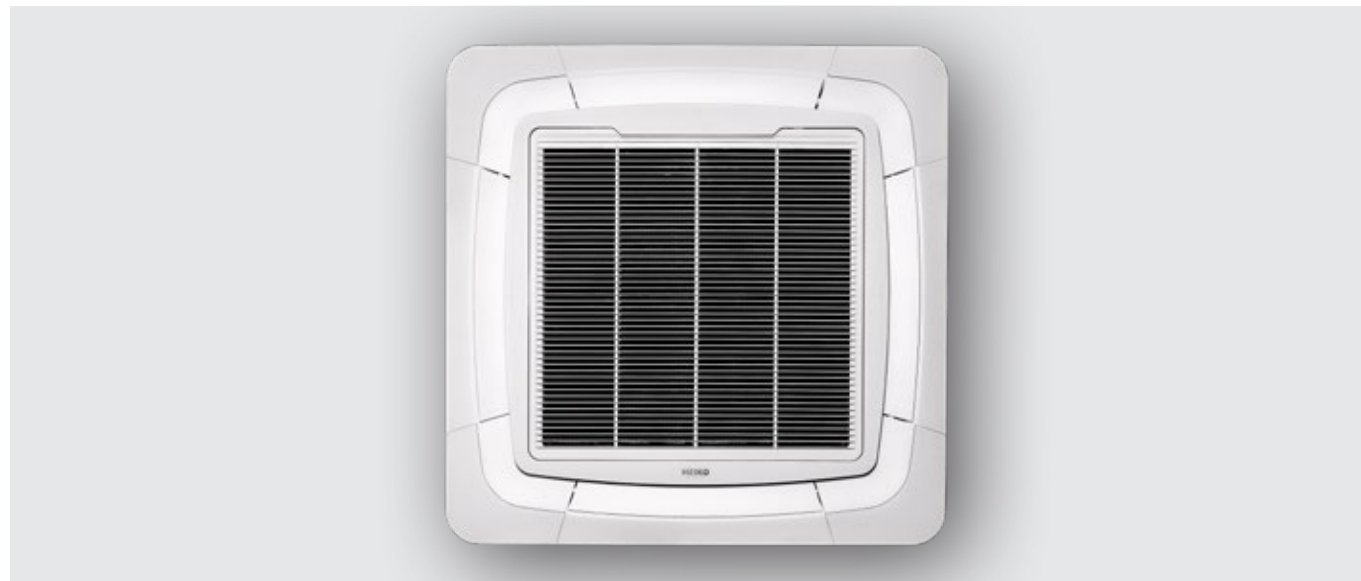

Obwodowy przepływ powietrza



Wysoka energooszczędność

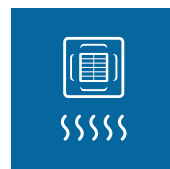

Przepływ powietrza SMART



Kontrola przepływu powietrza



Cicha praca

TRYB TURBO

JEDNYM PRZYCISKIEM NADAJ PEŁNĄ MOC URZĄDZENIU.

FUNKCJA SLEEP

ZAPEWNIJ KOMFORTOWY SEN.

**CHŁODZENIE
GRZANIE
OSUSZANIE
WENTYLATOR
AUTO**

**5
LAT
GWARANCJI**



Jednostka wewnętrzna



Maskownica PB-950HE4 (opcja)



Sterownik bezprzewodowy YR-NRS01 (opcja)



Sterownik przewodowy YR-C01 (opcja)

Jednostka wewnętrzna		CA070-A1	
Wydajność nominalna	Chłodzenie	kW	7,1
	Grzanie	kW	8
Parametry elektryczne	Zasilanie	f/V/Hz	1/220-240/50/60
Osiągi	Przepływ powietrza	m³/h	1260/1070/820/680
	Poziom mocy akustycznej	dB(A)	55
	Poziom ciśnienia akustycznego	dB(A)	36/33/29/26
Montaż	Wymiary bez opakowania (szer./gł./wys.)	mm	840/840/204
	Wymiary z opakowaniem (szer./gł./wys.)	mm	990/990/310
	Waga netto/Waga brutto	kg	27/31
	Średnica przewodu cieczowego	mm	9,52
	Średnica przewodu gazowego	mm	15,88
Sterownik	Opcja bezprzewodowa		YR-NRS01
	Opcja przewodowa		YR-C01
Maskownica	Typ	Opcja	PB-950HE4
	Wymiary bez opakowania (szer./gł./wys.)	mm	950/950/50
	Wymiary z opakowaniem (szer./gł./wys.)	mm	1000/1000/110
	Waga netto/Waga brutto	kg	6.5/9

MULTI SPLIT Kombinacje

Dane techniczne

M2T050-D1/M2T050-D2

CHŁODZENIE																			
Komb.	Kombinacje			Wydajność znamionowa (kW)			Całkowita moc chłodnicza (kW)			Pobór mocy (kW)			Całkowite natężenie prądu (A)@230V			EER	Klasa energetyczna	SEER (W/W)	Klasa energetyczna
	Jed. A	Jed. B	Jed. C	Jed. A	Jed. B	Jed. C	Dane min.	Dane znam.	Dane max.	Dane min.	Dane znam.	Dane max.	Dane min.	Dane znam.	Dane max.				
1:2	2.5	2.5	---	2.50	2.50	---	1.10	5.00	5.60	0.35	1.43	2.51	1.6	6.3	11.3	3.50	A	6.50	A++
	2.5	3.5	---	2.20	2.80	---	1.10	5.00	5.60	0.35	1.39	2.52	1.6	6.2	11.3	3.60	A	6.50	A++

GRZANIE																			
Komb.	Kombinacje			Wydajność znamionowa (kW)			Całkowita moc grzewcza (kW)			Pobór mocy (kW)			Całkowite natężenie prądu (A)@230V			COP	Klasa energetyczna	SCOP (W/W)	Klasa energetyczna
	Jed. A	Jed. B	Jed. C	Jed. A	Jed. B	Jed. C	Dane min.	Dane znam.	Dane max.	Dane min.	Dane znam.	Dane max.	Dane min.	Dane znam.	Dane max.				
1:2	2.5	2.5	---	2.60	2.60	---	1.40	5.20	6.00	0.52	1.40	2.76	2.3	6.9	12.4	3.71	A	4.00	A+
	2.5	3.5	---	2.50	2.70	---	1.50	5.20	6.10	0.53	1.40	2.77	2.4	6.9	12.4	3.71	A	4.00	A+

M3T070-D1

CHŁODZENIE																			
Komb.	Kombinacje			Wydajność znamionowa (kW)			Całkowita moc chłodnicza (kW)			Pobór mocy (kW)			Całkowite natężenie prądu (A)@230V			EER (W/W)	Klasa energetyczna	SEER (W/W)	Klasa energetyczna
	Jed. A	Jed. B	Jed. C	Jed. A	Jed. B	Jed. C	Dane min.	Dane znam.	Dane max.	Dane min.	Dane znam.	Dane max.	Dane min.	Dane znam.	Dane max.				
1:1	2.5	—	—	2.60	—	—	0.80	2.60	3.90	0.55	0.79	1.34	2.44	3.50	5.9	—	—	—	—
	3.5	—	—	3.60	—	—	1.00	3.60	5.30	0.55	1.09	1.65	2.44	4.84	7.3	—	—	—	—
	5.0	—	—	5.20	—	—	1.40	5.20	7.00	0.55	1.55	2.00	2.44	6.88	8.9	—	—	—	—
	7.0	—	—	6.50	—	—	1.50	6.50	7.40	0.55	1.92	2.60	2.44	8.52	11.5	—	—	—	—
1:2	2.5	2.5	—	2.60	2.60	—	2.00	5.20	7.40	0.55	1.52	2.68	2.44	6.74	11.9	3.42	A	6.70	A++
	2.5	3.5	—	2.60	3.60	—	2.00	6.20	7.60	0.55	1.79	2.99	2.44	7.94	13.3	3.46	A	6.70	A++
	2.5	5.0	—	2.33	4.67	—	2.40	7.00	7.60	0.55	2.00	3.00	2.44	8.87	13.3	3.50	A	6.70	A++
	3.5	3.5	—	3.40	3.40	—	2.40	6.80	7.60	0.55	2.00	3.20	2.44	8.87	14.2	3.40	A	6.20	A++
	3.5	5.0	—	2.86	4.14	—	2.40	7.00	7.60	0.55	1.82	3.20	2.44	8.07	14.2	3.85	A	6.80	A++
1:3	2.5	2.5	2.5	2.33	2.33	2.33	2.40	7.00	7.60	0.55	1.76	2.70	2.44	7.81	12.0	3.98	A	7.50	A++
	2.5	2.5	3.5	2.07	2.07	2.86	2.40	7.00	7.60	0.55	1.78	2.70	2.44	7.90	12.0	3.93	A	7.50	A++
	2.5	3.5	3.5	1.86	2.57	2.57	2.40	7.00	7.60	0.55	1.78	2.70	2.44	7.90	12.0	3.93	A	7.50	A++

GRZANIE																			
Komb.	Kombinacje			Wydajność znamionowa (kW)			Całkowita moc grzewcza (kW)			Pobór mocy (kW)			Całkowite natężenie prądu (A)@230V			COP (W/W)	Klasa energetyczna	SCOP (W/W)	Klasa energetyczna
	Jed. A	Jed. B	Jed. C	Jed. A	Jed. B	Jed. C	Dane min.	Dane znam.	Dane max.	Dane min.	Dane znam.	Dane max.	Dane min.	Dane znam.	Dane max.				
1:1	2.5	—	—	3.60	—	—	0.80	3.60	6.00	0.55	0.98	1.50	2.44	4.35	6.65	—	—	—	—
	3.5	—	—	4.50	—	—	1.00	4.50	6.00	0.55	1.22	1.65	2.44	5.41	7.32	—	—	—	—
	5.0	—	—	6.00	—	—	1.50	6.00	8.00	0.55	1.60	2.00	2.44	7.10	8.87	—	—	—	—
	7.0	—	—	7.00	—	—	1.50	7.00	8.60	0.55	1.84	2.20	2.44	8.16	9.76	—	—	—	—
1:2	2.5	2.5	—	3.60	3.60	—	2.90	7.20	8.50	0.55	1.93	2.10	2.44	8.56	9.32	3.73	A	3.90	A
	2.5	3.5	—	3.38	4.22	—	2.90	7.60	8.50	0.55	2.05	2.10	2.44	9.09	9.32	3.71	A	3.90	A
	2.5	5.0	—	2.85	4.75	—	2.90	7.60	8.50	0.55	2.05	2.10	2.44	9.09	9.32	3.71	A	3.95	A
	3.5	3.5	—	3.75	3.75	—	2.90	7.50	8.50	0.55	1.93	2.20	2.44	8.54	9.76	3.90	A	3.80	A
	3.5	5.0	—	3.26	4.34	—	2.90	7.60	8.50	0.55	2.00	2.20	2.44	8.87	9.76	3.80	A	4.00	A+
1:3	2.5	2.5	2.5	2.53	2.53	2.53	2.90	7.60	8.50	0.55	1.81	2.30	2.44	8.03	10.20	4.20	A	4.20	A+
	2.5	2.5	3.5	2.34	2.34	2.92	2.90	7.60	8.50	0.55	1.84	2.30	2.44	8.16	10.20	4.13	A	4.20	A+
	2.5	3.5	3.5	2.17	2.71	2.71	2.90	7.60	8.50	0.55	1.84	2.30	2.44	8.16	10.20	4.13	A	4.20	A+

MULTI SPLIT Kombinacje

M5T100-D1

CHŁODZENIE																							
Komb.	Kombinacje					Wydajność znamionowa (kW)					Całkowita moc chłodnicza (kW)			Pobór mocy (kW)			Całkowite natężenie prądu (A)@230V			EER (W/W)	Klasa energetyczna	SEER (W/W)	Klasa energetyczna
	Jed. A	Jed. B	Jed. C	Jed. D	Jed. E	Jed. A	Jed. B	Jed. C	Jed. D	Jed. E	Dane min.	Dane znam.	Dane max.	Dane min.	Dane znam.	Dane max.	Dane min.	Dane znam.	Dane max.	Wyd. znam.			
1:1	2.5	-	-	-	-	2.60	-	-	-	-	0.80	2.60	3.90	0.55	0.98	1.34	2.44	4.35	5.93	-	-	-	-
	3.5	-	-	-	-	3.60	-	-	-	-	1.00	3.60	5.30	0.55	1.35	1.50	2.44	5.99	6.65	-	-	-	-
	5.0	-	-	-	-	5.20	-	-	-	-	1.40	5.20	7.00	0.55	1.86	1.90	2.44	8.25	8.43	-	-	-	-
	7.0	-	-	-	-	6.50	-	-	-	-	1.50	6.50	7.40	0.55	2.25	3.00	2.44	9.98	13.31	-	-	-	-
1:2	2.5	2.5	-	-	-	2.60	2.60	-	-	-	2.50	5.20	7.80	0.55	1.90	3.60	2.44	8.43	15.97	2.74	D	6.20	A++
	2.5	3.5	-	-	-	2.60	3.60	-	-	-	2.50	6.20	9.10	0.55	2.24	3.60	2.44	9.94	15.97	2.77	D	6.20	A++
	2.5	5.0	-	-	-	2.60	5.20	-	-	-	2.50	7.80	9.30	0.55	2.79	3.60	2.44	12.38	15.97	2.80	D	6.20	A++
	2.5	7.0	-	-	-	2.60	6.50	-	-	-	2.50	9.10	9.30	0.55	3.17	3.60	2.44	14.06	15.97	2.87	C	6.20	A++
	3.5	3.5	-	-	-	3.60	3.60	-	-	-	2.50	7.20	9.30	0.55	2.58	3.60	2.44	11.45	15.97	2.79	D	6.20	A++
	3.5	5.0	-	-	-	3.60	5.20	-	-	-	2.50	8.80	10.00	0.55	3.10	3.60	2.44	13.75	15.97	2.84	C	6.20	A++
	3.5	7.0	-	-	-	3.56	6.44	-	-	-	2.50	10.00	11.00	0.55	3.48	3.60	2.44	15.44	15.97	2.87	C	6.20	A++
	5.0	5.0	-	-	-	5.00	5.00	-	-	-	2.50	10.00	11.00	0.55	3.50	3.60	2.44	15.53	15.97	2.86	C	6.20	A++
1:3	5.0	7.0	-	-	-	4.44	5.56	-	-	-	2.50	9.00	11.00	0.55	3.50	3.60	2.44	15.53	15.97	2.57	E	6.20	A++
	7.0	7.0	-	-	-	5.00	5.00	-	-	-	2.50	10.00	11.00	0.55	3.45	3.60	2.44	15.31	15.97	2.90	C	6.20	A++
	2.5	2.5	2.5	-	-	2.60	2.60	2.60	-	-	3.20	7.80	9.50	0.55	2.78	3.80	2.44	12.33	16.86	2.81	C	6.72	A++
	2.5	2.5	3.5	-	-	2.60	2.60	3.60	-	-	3.20	8.80	10.00	0.55	3.14	3.80	2.44	13.93	16.86	2.80	C	6.72	A++
	2.5	2.5	5.0	-	-	2.50	2.50	5.00	-	-	3.20	10.00	11.00	0.55	3.50	4.10	2.44	15.53	18.19	2.86	C	6.74	A++
	2.5	2.5	7.0	-	-	2.22	2.22	5.56	-	-	3.20	10.00	11.00	0.55	3.50	4.10	2.44	15.53	18.19	2.86	C	6.70	A++
	2.5	3.5	3.5	-	-	2.60	3.60	3.60	-	-	3.20	9.80	11.00	0.55	3.45	3.80	2.44	15.31	16.86	2.84	C	6.73	A++
	2.5	3.5	5.0	-	-	2.28	3.16	4.56	-	-	3.20	10.00	11.00	0.55	3.50	4.10	2.44	15.53	18.19	2.86	C	6.70	A++
	2.5	3.5	7.0	-	-	2.05	2.83	5.12	-	-	3.20	10.00	11.00	0.55	3.50	4.10	2.44	15.53	18.19	2.86	C	6.70	A++
	2.5	5.0	5.0	-	-	2.00	4.00	4.00	-	-	3.20	10.00	11.00	0.55	3.50	4.10	2.44	15.53	18.19	2.86	C	6.70	A++
	3.5	3.5	3.5	-	-	3.33	3.33	3.33	-	-	3.20	10.00	11.00	0.55	3.50	4.10	2.44	15.53	18.19	2.86	C	6.75	A++
	3.5	3.5	5.0	-	-	2.90	2.90	4.19	-	-	3.20	10.00	11.00	0.55	3.45	4.10	2.44	15.31	18.19	2.90	C	6.70	A++
1:4	3.5	5.0	5.0	-	-	2.57	3.71	3.71	-	-	3.20	10.00	11.00	0.55	3.45	4.10	2.44	15.31	18.19	2.90	C	6.75	A++
	2.5	2.5	2.5	2.5	-	2.50	2.50	2.50	2.50	-	3.20	10.00	11.00	0.55	3.36	4.10	2.44	14.91	18.19	2.98	C	6.90	A++
	2.5	2.5	2.5	3.5	-	2.28	2.28	2.28	3.16	-	3.20	10.00	11.00	0.55	3.36	4.10	2.44	14.91	18.19	2.98	C	6.90	A++
	2.5	2.5	2.5	5.0	-	2.00	2.00	2.00	4.00	-	3.20	10.00	11.00	0.55	3.36	4.10	2.44	14.91	18.19	2.98	C	6.90	A++
	2.5	2.5	2.5	7.0	-	1.82	1.82	1.82	4.55	-	3.20	10.00	11.00	0.55	3.36	4.10	2.44	14.91	18.19	2.98	C	6.90	A++
	2.5	2.5	3.5	3.5	-	2.10	2.10	2.90	2.90	-	3.20	10.00	11.00	0.55	3.36	4.10	2.44	14.91	18.19	2.98	C	6.90	A++
	2.5	2.5	3.5	5.0	-	1.86	1.86	2.57	3.71	-	3.20	10.00	11.00	0.55	3.33	4.10	2.44	14.77	18.19	3.00	B	7.00	A++
	2.5	3.5	3.5	3.5	-	1.94	2.69	2.69	2.69	-	3.20	10.00	11.00	0.55	3.33	4.10	2.44	14.77	18.19	3.00	B	7.00	A++
1:5	2.5	3.5	3.5	5.0	-	1.73	2.40	2.40	3.47	-	3.20	10.00	11.00	0.55	3.33	4.10	2.44	14.77	18.19	3.00	B	7.00	A++
	3.5	3.5	3.5	3.5	-	2.50	2.50	2.50	2.50	-	3.20	10.00	11.00	0.55	3.33	4.10	2.44	14.77	18.19	3.00	B	7.00	A++
	2.5	2.5	2.5	2.5	2.5	2.00	2.00	2.00	2.00	2.00	3.20	10.00	11.00	0.55	3.33	4.10	2.44	14.77	18.19	3.00	B	7.00	A++
	2.5	2.5	2.5	2.5	3.5	1.86	1.86	1.86	1.86	2.57	3.20	10.00	11.00	0.55	3.33	4.10	2.44	14.77	18.19	3.00	B	7.00	A++
	2.5	2.5	2.5	2.5	5.0	1.67	1.67	1.67	1.67	3.33	3.20	10.00	11.00	0.55	3.33	4.10	2.44	14.77	18.19	3.00	B	7.00	A++
2.5	2.5	2.5	3.5	3.5	1.73	1.73	1.73	2.40	2.40	3.20	10.00	11.00	0.55	3.33	4.10	2.44	14.77	18.19	3.00	B	7.00	A++	

MULTI SPLIT Kombinacje

M5T100-DI

GRZANIE																								
Komb.	Kombinacje					Wydajność znamionowa (kW)					Całkowita moc grzewcza (kW)			Pobór mocy (kW)			Całkowite natężenie prądu (A)@230V			COP (W/W)	Klasa energetyczna	SCOP (W/W)	Klasa energetyczna	
	Jed. A	Jed. B	Jed. C	Jed. D	Jed. E	Jed. A	Jed. B	Jed. C	Jed. D	Jed. E	Dane min.	Dane znam.	Dane max.	Dane min.	Dane znam.	Dane max.	Dane min.	Dane znam.	Dane max.	Wyd. znam.				
1:1	2.5	-	-	-	-	3.60	-	-	-	-	0.80	3.60	6.00	0.55	1.03	1.40	2.44	4.57	6.21	-	-	-	-	
	3.5	-	-	-	-	4.50	-	-	-	-	1.00	4.50	6.00	0.55	1.27	1.50	2.44	5.63	6.65	-	-	-	-	
	5.0	-	-	-	-	6.00	-	-	-	-	1.50	6.00	8.00	0.55	1.65	2.60	2.44	7.32	11.54	-	-	-	-	
	7.0	-	-	-	-	7.00	-	-	-	-	1.50	7.00	8.60	0.55	1.90	2.60	2.44	8.43	11.54	-	-	-	-	
1:2	2.5	2.5	-	-	-	3.60	3.60	-	-	-	3.40	7.20	10.50	0.55	2.02	3.30	2.44	8.96	14.64	3.56	B	3.85	A	
	2.5	3.5	-	-	-	3.60	4.50	-	-	-	3.80	8.10	10.50	0.55	2.26	3.30	2.44	10.03	14.64	3.58	B	3.83	A	
	2.5	5.0	-	-	-	3.60	6.00	-	-	-	4.40	9.60	10.50	0.55	2.64	3.30	2.44	11.71	14.64	3.64	A	3.85	A	
	2.5	7.0	-	-	-	3.57	6.93	-	-	-	4.40	10.50	11.00	0.55	2.85	3.30	2.44	12.64	14.64	3.68	A	3.84	A	
	3.5	3.5	-	-	-	4.50	4.50	-	-	-	4.00	9.00	10.50	0.55	2.50	3.30	2.44	11.09	14.64	3.60	B	3.86	A	
	3.5	5.0	-	-	-	4.50	6.00	-	-	-	4.40	10.50	11.50	0.55	2.88	3.30	2.44	12.78	14.64	3.65	A	3.80	A	
	3.5	7.0	-	-	-	4.11	6.39	-	-	-	4.40	10.50	11.50	0.55	2.88	3.30	2.44	12.78	14.64	3.65	A	3.84	A	
	5.0	5.0	-	-	-	5.25	5.25	-	-	-	4.40	10.50	11.50	0.55	2.91	3.30	2.44	12.91	14.64	3.61	A	3.80	A	
1:3	5.0	7.0	-	-	-	4.85	5.65	-	-	-	4.40	9.50	11.50	0.55	2.88	3.30	2.44	12.78	14.64	3.30	C	3.87	A	
	7.0	7.0	-	-	-	5.25	5.25	-	-	-	4.40	10.50	11.50	0.55	2.88	3.30	2.44	12.78	14.64	3.65	A	3.85	A	
	2.5	2.5	2.5	-	-	3.50	3.50	3.50	-	-	4.40	10.50	11.50	0.55	2.85	3.40	2.44	12.64	15.08	3.68	A	3.87	A	
	2.5	2.5	3.5	-	-	3.23	3.23	4.04	-	-	4.40	10.50	11.50	0.55	2.85	3.40	2.44	12.64	15.08	3.68	A	3.87	A	
	2.5	2.5	5.0	-	-	2.86	2.86	4.77	-	-	4.40	10.50	11.50	0.55	2.85	3.40	2.44	12.64	15.08	3.68	A	3.87	A	
	2.5	2.5	7.0	-	-	2.66	2.66	5.18	-	-	4.40	10.50	11.50	0.55	2.85	3.40	2.44	12.64	15.08	3.68	A	3.90	A	
	2.5	3.5	3.5	-	-	3.00	3.75	3.75	-	-	4.40	10.50	11.50	0.55	2.85	3.40	2.44	12.64	15.08	3.68	A	3.85	A	
	2.5	3.5	5.0	-	-	2.68	3.35	4.47	-	-	4.40	10.50	11.50	0.55	2.85	3.40	2.44	12.64	15.08	3.68	A	3.85	A	
	2.5	3.5	7.0	-	-	2.50	3.13	4.87	-	-	4.40	10.50	11.50	0.55	2.85	3.40	2.44	12.64	15.08	3.68	A	3.85	A	
	2.5	5.0	5.0	-	-	2.42	4.04	4.04	-	-	4.40	10.50	11.50	0.55	2.85	3.40	2.44	12.64	15.08	3.68	A	3.85	A	
	3.5	3.5	3.5	-	-	3.50	3.50	3.50	-	-	4.40	10.50	11.50	0.55	2.85	3.40	2.44	12.64	15.08	3.68	A	3.90	A	
	3.5	3.5	5.0	-	-	3.15	3.15	4.20	-	-	4.40	10.50	11.50	0.55	2.83	3.40	2.44	12.56	15.08	3.71	A	3.90	A	
	3.5	5.0	5.0	-	-	2.86	3.82	3.82	-	-	4.40	10.50	11.50	0.55	2.83	3.40	2.44	12.56	15.08	3.71	A	3.90	A	
	1:4	2.5	2.5	2.5	2.5	-	2.63	2.63	2.63	2.63	-	4.40	10.50	11.50	0.55	2.76	3.40	2.44	12.24	15.08	3.80	A	4.00	A+
		2.5	2.5	2.5	3.5	-	2.47	2.47	2.47	3.09	-	4.40	10.50	11.50	0.55	2.76	3.40	2.44	12.24	15.08	3.80	A	4.00	A+
		2.5	2.5	2.5	5.0	-	2.25	2.25	2.25	3.75	-	4.40	10.50	11.50	0.55	2.76	3.40	2.44	12.24	15.08	3.80	A	4.00	A+
2.5		2.5	2.5	7.0	-	2.12	2.12	2.12	4.13	-	4.40	10.50	11.50	0.55	2.76	3.40	2.44	12.24	15.08	3.80	A	4.00	A+	
2.5		2.5	3.5	3.5	-	2.33	2.33	2.92	2.92	-	4.40	10.50	11.50	0.55	2.76	3.40	2.44	12.24	15.08	3.80	A	4.00	A+	
2.5		2.5	3.5	5.0	-	2.14	2.14	2.67	3.56	-	4.40	10.50	11.50	0.55	2.76	3.40	2.44	12.24	15.08	3.80	A	4.00	A+	
2.5		3.5	3.5	3.5	-	2.21	2.76	2.76	2.76	-	4.40	10.50	11.50	0.55	2.76	3.40	2.44	12.24	15.08	3.80	A	4.00	A+	
2.5		3.5	3.5	5.0	-	2.03	2.54	2.54	3.39	-	4.40	10.50	11.50	0.55	2.76	3.40	2.44	12.24	15.08	3.80	A	4.00	A+	
1:5	3.5	3.5	3.5	3.5	-	2.63	2.63	2.63	2.63	-	4.40	10.50	11.50	0.55	2.76	3.40	2.44	12.24	15.08	3.80	A	4.00	A+	
	2.5	2.5	2.5	2.5	2.5	2.10	2.10	2.10	2.10	2.10	4.40	10.50	11.50	0.55	2.76	3.40	2.44	12.24	15.08	3.80	A	4.00	A+	
	2.5	2.5	2.5	2.5	3.5	2.00	2.00	2.00	2.00	2.50	4.40	10.50	11.50	0.55	2.76	3.40	2.44	12.24	15.08	3.80	A	4.00	A+	
	2.5	2.5	2.5	2.5	5.0	1.85	1.85	1.85	1.85	3.09	4.40	10.50	11.50	0.55	2.76	3.40	2.44	12.24	15.08	3.80	A	4.00	A+	
	2.5	2.5	2.5	3.5	3.5	1.91	1.91	1.91	2.39	2.39	4.40	10.50	11.50	0.55	2.76	3.40	2.44	12.24	15.08	3.80	A	4.00	A+	

POMPY CIEPŁA

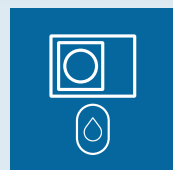

Moduł hydrauliczny – MONOBLOK ALL IN ONE

Kompaktowa konstrukcja modułu hydraulicznego wraz z wbudowanym zbiornikiem CWU o pojemności 250 litrów jest gotowym do pracy rozwiązaniem. Nie wymaga zakupu dodatkowych elementów do systemu oraz nie wymaga dodatkowej przestrzeni do montażu osobnego zbiornika. Moduł pozwala na łatwe i bezpieczne podłączenia hydrauliczne.

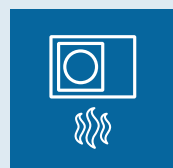

Dwa obiegi grzewcze

Pompy ciepła THERMAL Plus umożliwiają konfigurację z różnymi odbiornikami ciepła jednocześnie, np. system grzewczy oparty na grzejnikach i ogrzewaniu podłogowym. Dwa obiegi grzewcze pozwalają na dowolne zarządzanie temperaturą w różnych odbiornikach ciepła, co w praktyce oznacza, że istnieje możliwość ustawienia temperatury osobno na grzejnikach jak i ogrzewaniu podłogowym.

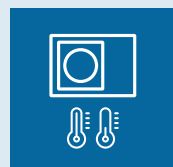

Szeroki zakres temperatur – niezawodna praca w każdych warunkach

Pompy ciepła Heiko to niezawodne urządzenia, które pracują przy temperaturze zewnętrznej sięgającej nawet – 25°C oraz są w stanie podgrzać ciepłą wodę użytkową do poziomu 55°C.

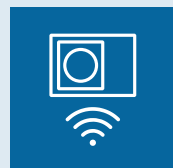

Sterowanie Wi-Fi

Sterowanie Wi-Fi dostępne w standardzie jest funkcją zwiększającą komfort użytkownika pomp ciepła Heiko. W prosty sposób możemy sterować urządzeniem za pomocą dedykowanej platformy. Dzięki sterowaniu Wi-Fi, Serwis w sposób zdalny może udzielić pomocy Użytkownikowi.

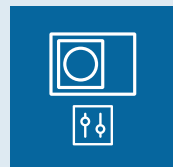

Nowoczesny panel sterujący

Wbudowany panel sterujący umożliwia łatwą i szybką zmianę parametrów pracy. Menu sterownika jest dostępne w kilku wersjach językowych.



Cicha praca

Pompy ciepła Heiko THERMAL Plus działają w oparciu o silnik wentylatora DC, skutecznie zaizolowaną sprężarkę oraz zoptymalizowaną konstrukcję wentylatora dzięki czemu gwarantują bardzo cichą pracę, nawet 52 dB(A). Dodatkowo urządzenia mogą pracować w trybie cichym, dzięki czemu można odczuć komfort w czasie pracy, czy wypoczynku.

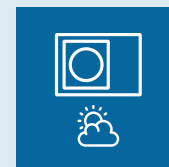

Automatyczne sterowanie pogodowe

Praca pomp ciepła Heiko THERMAL Plus polega na zautomatyzowanym procesie opierającym się na krzywych temperatury pogodowej. W praktyce oznacza to, że praca pompy ciepła automatycznie, bez ingerencji człowieka, dostosuje się do aktualnych warunków pogodowych.

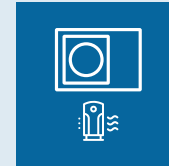

Technologia inwerterowa

Technologia inwerterowa umożliwia ekonomiczną pracę pompy ciepła zapewniającą płynną modulację pracy sprężarki. Tym samym zapewnia energooszczędną i cichą pracę. Urządzenia mają klasę energetyczną A+++.

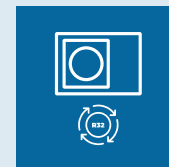

Czynnik R32

Czynnik R32, na którym opiera się praca pomp ciepła, sprawia, że wydajność urządzeń jest o wiele efektywniejsza w stosunku do urządzeń pracujących na popularnym czynniku R410A.

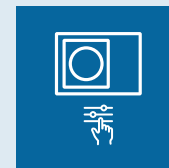

Inteligentny sterownik

Wbudowany inteligentny sterownik umożliwia łatwą oraz szybką obsługę za pomocą panelu umieszczonego bezpośrednio na pompie ciepła.



Niskie zużycie prądu

Zastosowanie innowacyjnych rozwiązań pozwoliło na znaczne zmniejszenie zużycia energii.



Możliwość sterowania przez aplikację

Basenową pompą ciepła POOL można sterować za pomocą aplikacji SmartLife, która dostępna jest na systemach Android oraz iOS. Ułatwia to obsługę urządzenia, dzięki czemu Użytkownik może ustawić dowolną temperaturę oraz zaplanować pracę urządzenia.

POMPY CIEPŁA

Dostępne modele

Typ urządzenia	Czynnik chłodniczy	6,0 kW	9,0 kW	12,0 kW	15,0 kW	19,0 kW
----------------	--------------------	--------	--------	---------	---------	---------

THERMAL Plus CO + CWU

Monoblok z modułem hydraulicznym i z wbudowanym zbiornikiem CWU o pojemność 250 l



THERMAL Plus 6



THERMAL Plus 9



THERMAL Plus 12



THERMAL Plus 15



THERMAL Plus 19

THERMAL CO + CWU

Monoblok z modułem hydraulicznym



THERMAL 6



THERMAL 9



THERMAL 12



THERMAL 15



THERMAL 19

Typ urządzenia	Czynnik chłodniczy	5,0 kW	7,0 kW	9,0 kW	11,0 kW	15,0 kW
----------------	--------------------	--------	--------	--------	---------	---------

POOL

Pompa basenowa



Pool 5



Pool 7



Pool 9



Pool 11



Pool 15

POMPY CIEPŁA THERMAL Plus CO + CWU

Monoblok z modułem hydraulicznym i wbudowanym zbiornikiem CWU

Pompy ciepła THERMAL Plus monoblok to energooszczędne urządzenia, które pobierają energię z powietrza i wykorzystują ją do ogrzewania lub chłodzenia budynku oraz przygotowania ciepłej wody użytkowej. Znajdują one zastosowanie w budownictwie jednorodzinnym. Pompy ciepła Heiko to nowoczesne urządzenia, które gwarantują wydajną, bezpieczną i bezobsługową pracę.



Moduł hydrauliczny
- MONOBLOK ALL IN ONE



Dwa obiegi grzewcze

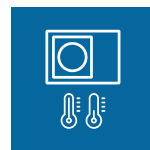

Szeroki zakres temperatur



Sterowanie Wi-Fi



Nowoczesny panel sterujący



Cicha praca



Automatyczne sterowanie pogodowe



Technologia inwerterowa

**MODUŁ
HYDRAULICZNY
MONOBLOK
ALL IN ONE**

**ZAKRES
PRACY
CHŁODZENIE
0-50°C**

**ZAKRES
PRACY
GRZANIE
-25 - 45°C**

**5
LAT
GWARANCJI**



Jednostka wewnętrzna



Jednostka zewnętrzna



Model			HEIKO THERMAL PLUS 6	HEIKO THERMAL PLUS 9	HEIKO THERMAL PLUS 12	HEIKO THERMAL Plus 15	HEIKO THERMAL Plus 19
Klasa sezonowej efektywności energetycznej ogrzewania pomieszczeń klimat umiarkowany	LWT =35°C LWT =55°C		A+++ A++	A+++ A++	A+++ A++	A+++ A++	A+++ A++
Znamionowa moc cieplna, w tym znamionowa moc cieplna wszystkich ogrzewaczy dodatkowych klimat umiarkowany (-10°C)**	LWT =35°C LWT =55°C	kW	4 4	6 6	8 7	12 11	16 15
Sezonowa efektywność energetyczna ogrzewania pomieszczeń klimat umiarkowany	LWT =35°C LWT =55°C	%	186,7 133,2	186 130,4	185,5 129,3	196,8 130,2	190,5 130,11
Roczne zużycie energii klimat umiarkowany	LWT =35°C LWT =55°C	kWh	1827 2809	2826 3728	3225 3997	4829 7602	6953 7750
Poziom mocy akustycznej w pomieszczeniu		dB(A)	44	44	44	44	44
Poziom mocy akustycznej na zewnątrz		dB(A)	52	53	52	59	61
Szczególne środki ostrożności	Przed montażem prosimy zapoznać się z instrukcją montażową oraz serwisową						
Sprawność elektryczna	Nie dotyczy						
Znamionowa moc cieplna, w tym znamionowa moc cieplna wszelkich ogrzewaczy dodatkowych - klimat chłodny	LWT =35°C LWT =55°C	kW	3 3	5 5	7 6	10,8 10,6	15,1 14,3
Znamionowa moc cieplna, w tym znamionowa moc cieplna wszelkich ogrzewaczy dodatkowych- klimat ciepły	LWT =35°C LWT =55°C	kW	6 6	8 7	10 8	13,8 13,1	18,2 16,1
Sezonowa efektywność energetyczna ogrzewania pomieszczeń klimat chłodny	LWT =35°C LWT =55°C	%	155 117	153 105	156 110	160 115	156 110
Sezonowa efektywność energetyczna ogrzewania pomieszczeń klimat ciepły	LWT =35°C LWT =55°C	%	189 147	192 143	194 142	196 143	194 140
Roczne zużycie energii pod względem ilości energii końcowej - klimat chłodny	LWT =35°C LWT =55°C	kWh	2071 3089	3149 4100	4020 4112	7020 7910	8825 9930
Roczne zużycie energii pod względem ilości energii końcowej - klimat ciepły	LWT =35°C LWT =55°C	kWh	1710 2550	3094 3510	3480 3560	6243 6913	8105 8590
Zasilanie pompy ciepła		V/Ph/Hz	220-240/1/50	220-240/1/50	220-240/1/50	380- 420 /3/50	380 - 420 /3/50
Zasilanie grzałek elektrycznych		V	230	400	400	400	400
Ogrzewanie (LWT=35°C) (Temperatura zewnętrzna 2°C, 85% RH, EWT 30°C, LWT 35°C)	Wydajność COP	kw -	6,1 3,8	7,8 3,87	10,1 3,9	13,8 4	18,5 4,47
Ogrzewanie (LWT=35°C) (Temperatura zewnętrzna 7°C, 85% RH, EWT 47°C, LWT 55°C)	Wydajność COP	kw -	6,5 4,61	9,2 4,38	11,6 4,3	15,5 5	18,5 4,47
Chłodzenie (LWT =18°C) (Temperatura zewnętrzna 35°C, EWT 23°C, LWT 18°C)	Wydajność EER	kw -	7,45 4,05	9,5 4,23	9,8 3,9	18,6 4	22,5 7,35
Chłodzenie (LWT=7°C) (Temperatura zewnętrzna 35°C, EWT 12°C, LWT 7°C)	Wydajność EER	kw -	7,45 4,05	9,5 4,23	9,8 3,9	13,1 3	15,8 2,94
Zabezpieczenie nadprądowe jedn. wew.		B	25 (3F)	25 (3F)	25 (3F)	25 (3F)	25 (3F)
Zasilanie jednostki wew. (ilość żył x przekrój)		mm ²	5 x 2,5	5 x 2,5	5 x 4	5 x 2,5	5 x 2,5
Zabezpieczenie nadprądowe jedn. zew.		B	z jedn. wew.	z jedn. wew.	z jedn. wew.	25 (3F)	25 (3F)
Zasilanie jednostki zew. (ilość żył x przekrój)		mm ²	3 x 2,5	3 x 2,5	3 x 4	5 x 4	5 x 4
Wymiary jednostki wew. (wys. x szer. x gł.)	netto/brutto	mm	1740x600x675/ 1900x650x750	1740x600x675/ 1900x650x750	1740x600x675/ 1900x650x750	1740x600x675/ 1900x650x750	1740x600x675/ 1900x650x750
Wymiary jednostki zew. (wys. x szer. x gł.)	netto/brutto	mm	700x1010x440/ 730x1040x490	845x1165x415/ 875x1210x465	845x1165x415/ 875x1210x475	1450x1090x435/ 1500x1140x485	1450x1090x435/ 1500x1140x485
Waga jedn. wew.		kg	125 / 135	125 / 135	125 / 135	125/135	125/135
Waga jedn. zew.		kg	65 / 75	78 / 88	85 / 95	120 / 130	140 / 150
Sprężarka	Typ		Rotacyjna podwójna - 1				
Czujniki			TC (temp. układu), TW (temp. CWU), TV1 (temp. pierwszego obiegu), TV2 (temp. drugiego obiegu), TR (temp. pomieszczenia)				
Zintegrowana grzałka elektryczna		kW	3	6	6	6	6
Czynnik chłodniczy	Typ / Ilość gazu	kg	R32 / 0,9	R32 / 1,4	R32 / 1,8	R32 / 2,55	R32 / 2,6
	Chłodzenie	°C	0 ~50	0 ~50	0 ~50	0 ~50	0 ~50
Rekomendowany zakres pracy	Grzanie	°C	-25 - 45	-25 - 45	-25 - 45	-25 - 45	-25 - 45
	CWU	°C	-25 - 55	-25 - 55	-25 - 55	-25 - 55	-25 - 55
Wymiennik ciepła po stronie wody	Typ		Płytkowy wymiennik ciepła				
Podłączenie po stronie wody	Typ	cal	1	1	1	1 - 1/4	1 - 1/4
Pompa wody	Max. wysokość podnoszenia	m	7,5	7,5	7,5	7,5	7,5
	Chłodzenie	°C	7 - 25	7 - 25	7 - 25	7 - 25	7 - 25
Zakres temperatury wody na wylocie	Grzanie	°C	20 - 55	20 - 55	20 - 55	20 - 55	20 - 55
	CWU (zbiornik)	°C	25 - 55	25 - 55	25 - 55	25 - 55	25 - 55

* Przy montażu i uruchomieniu przez Autoryzowany Punkt Serwisowy.
** Jest to moc grzewcza dla temperatury zewnętrznej -10°C

POMPY CIEPŁA THERMAL CO + CWU

Monoblok z modułem hydraulicznym

Pompy ciepła THERMAL monoblok to energooszczędne urządzenia, które pobierają energię z powietrza i wykorzystują ją do ogrzewania lub chłodzenia budynku oraz przygotowania ciepłej wody użytkowej. Znajdują zastosowanie w domach jednorodzinnych. Pompy ciepła Heiko to nowoczesne urządzenia, które gwarantują wydajną, bezpieczną i bezobsługową pracę.



Dwa obiegi grzewcze

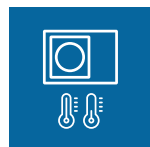

Szeroki zakres temperatur



Sterowanie Wi-Fi



Nowoczesny panel sterujący



Cicha praca



Automatyczne sterowanie pogodowe

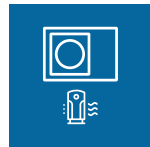

Technologia inwerterowa

**AUTOMATYCZNE
STEROWANIE
POGODOWE**

**ZAKRES
PRACY
CHŁODZENIE
0-50°C**

**ZAKRES
PRACY
GRZANIE
-25 - 45°C**

**5
LAT
GWARANCJI**



Jednostka wewnętrzna

Jednostka zewnętrzna



Model		HEIKO THERMAL 6	HEIKO THERMAL 9	HEIKO THERMAL 12	HEIKO THERMAL 15	HEIKO THERMAL 19
Klasa sezonowej efektywności energetycznej ogrzewania pomieszczeń klimat umiarkowany	LWT =35°C LWT =55°C	A+++ A++	A+++ A++	A+++ A++	A+++ A++	A+++ A++
Znamionowa moc cieplna, w tym znamionowa moc cieplna wszystkich ogrzewaczy dodatkowych klimat umiarkowany (-10°C)**	LWT =35°C LWT =55°C	4 4	6 6	8 7	12 11	16 15
Sezonowa efektywność energetyczna ogrzewania pomieszczeń klimat umiarkowany	LWT =35°C LWT =55°C	186,7 133,2	186 130,4	185,5 129,3	196,8 130,2	190,5 130,11
Roczne zużycie energii klimat umiarkowany	LWT =35°C LWT =55°C	2809 2826	3728 3225	3997 4829	7602 4829	7750 6953
Poziom mocy akustycznej w pomieszczeniu		44	44	44	44	44
Poziom mocy akustycznej na zewnątrz		52	53	52	59	61
Szczególne środki ostrożności Przed montażem prosimy zapoznać się z instrukcją montażową oraz serwisową						
Sprawność elektryczna			Nie dotyczy			
Znamionowa moc cieplna, w tym znamionowa moc cieplna wszelkich ogrzewaczy dodatkowych - klimat chłodny	LWT =35°C LWT =55°C	kW kW	3 3	5 5	7 6	10,8 10,6
Znamionowa moc cieplna, w tym znamionowa moc cieplna wszelkich ogrzewaczy dodatkowych- klimat ciepły	LWT =35°C LWT =55°C	kW kW	6 6	8 7	10 8	13,8 13,1
Sezonowa efektywność energetyczna ogrzewania pomieszczeń klimat chłodny	LWT =35°C LWT =55°C	% %	155 117	153 105	156 110	160 115
Sezonowa efektywność energetyczna ogrzewania pomieszczeń klimat ciepły	LWT =35°C LWT =55°C	% %	189 147	192 143	194 142	196 143
Roczne zużycie energii pod względem ilości energii końcowej - klimat chłodny	LWT =35°C LWT =55°C	kWh kWh	2071 3089	3149 4100	4020 4112	7020 7910
Roczne zużycie energii pod względem ilości energii końcowej - klimat ciepły	LWT =35°C LWT =55°C	kWh kWh	1710 2550	3094 3510	3480 3560	6243 6913
Zasilanie pompy ciepła	V/Ph/ Hz		220-240/1/50	220-240/1/50	220-240/1/50	380-420 / 3 / 50
Zasilanie grzałek elektrycznych	V		230	400	400	400
Zabezpieczenie naprądowe grzałki elektrycznej	B		20	25 (3F)	25 (3F)	25 (3F)
Zasilanie grzałki (ilość żył x przekrój)	mm ²		3 x 2,5	5 x 2,5	5 x 2,5	5 x 2,5
Ogrzewanie (LWT=35°C) (Temperatura zewnętrzna 2°C, 85% RH, EWT 30°C, LWT 35°C)	Wydajność COP	kw -	6,1 3,8	7,8 3,87	10,1 3,9	13,8 4
Ogrzewanie (LWT=35°C) (Temperatura zewnętrzna 7°C, 85% RH, EWT 47°C, LWT 55°C)	Wydajność COP	kw -	6,5 4,61	9,2 4,38	11,6 4,3	15,5 5
Chłodzenie (LWT =18°C) (Temperatura zewnętrzna 35°C, EWT 23°C, LWT 18°C)	Wydajność EER	kw -	7,45 4,05	9,5 4,23	9,8 3,9	18,6 4
Chłodzenie (LWT=7°C) (Temperatura zewnętrzna 35°C, EWT 12°C, LWT 7°C)	Wydajność EER	kw -	7,45 4,05	9,5 4,23	9,8 3,9	13,1 3
Zabezpieczenie nadprądowe jed.wew.	B		20	25	25	25
Zasilanie jednostki wew. (ilość żył x przekrój)	mm ²		3 x 2,5	3 x 3,5	3 x 2,5	3 x 2,5
Zabezpieczenie nadprądowe jed.zew.	B		20	25	25	25 (3F)
Zasilanie (ilość żył x przekrój)	mm ²		3 x 2,5	3 x 2,5	3 x 4	5 x 2,5
Wymiary jednostki wew. (wys. x szer. x gł.)	netto/brutto	mm	590x550x260/ 640x600x310	590x550x260/ 640x600x310	590x550x260/ 640x600x310	590x550x260/ 640x600x310
Wymiary jednostki zew. (wys. x szer. x gł.)	netto/brutto	mm	700x1010x440/ 730x1040x490	845x1165x415/ 875x1210x465	845x1165x415/ 875x1210x475	1450x1090x435/ 1500x1140x485
Waga jedn. wew.	kg		25 / 31	25 / 31	25 / 31	25 / 31
Waga jedn. zew.	kg		65 / 76	78 / 90	85 / 94	130 / 140
Sprężarka	Typ		Rotacyjna podwójna - 1			
Czujniki			TC (temp. układu), TW (temp. CWU), TV1 (temp. pierwszego obiegu), TV2 (temp. drugiego obiegu), TR (temp. pomieszczenia)			
Zintegrowana grzałka elektryczna	kW		3	6	6	6
Czynnik chłodniczy	Typ / Ilość gazu	kg	R32 / 0,9	R32 / 1,4	R32 / 1,8	R32 / 2,55
Rekomendowany zakres pracy	Chłodzenie Grzanie CWU	°C	0 - 50 -25 - 45 -25 - 55	0 - 50 -25 - 45 -25 - 55	0 - 50 -25 - 45 -25 - 55	0 ~50 -25 - 45 -25 - 55
Wymiennik ciepła po stronie wody	Typ		Płytkowy wymiennik ciepła			
Podłączenie po stronie wody	Typ	cal	1	1	1	1 - 1/4
Pompa wody	Max. wysokość podnoszenia Chłodzenie	m °C	7,5 7 - 25	7,5 7 - 25	7,5 7 - 25	7,5 7 - 25
Zakres temperatury wody na wylocie	Grzanie CWU (zbiornik)	°C	20 - 55 25 - 55	20 - 55 25 - 55	20 - 55 25 - 55	20 - 55 25 - 55

* Przy montażu i uruchomieniu przez Autoryzowany Punkt Serwisowy.
** Jest to moc grzewcza dla temperatury zewnętrznej -10°C

POMPY CIEPŁA POOL

Pompa basenowa

Pompy ciepła Heiko POOL to urządzenia, które można podłączyć bezpośrednio do obiegu technologicznego wody basenowej. Instaluje się je w pobliżu basenu i mogą służyć zarówno do podgrzewania jak i chłodzenia wody. Pompy ciepła wyposażone są w skraplacz, który jest odporny na wodę chlorowaną oraz wodę soloną. Znajduje się na nich panel, który umożliwia proste i szybkie sterowanie. Pompy ciepła Heiko POOL to idealne rozwiązanie nie tylko dla przydomowych basenów, ale również dla wszystkich miejsc, które wymagają dokładnego oraz precyzyjnego utrzymania temperatury wody.



Czynnik R32



Inteligentny sterownik



Niskie zużycie prądu



Możliwość sterowania przez aplikację

SKRAPLACZ
ODPORNY
NA WODĘ
CHLOROWANĄ
I SOLONĄ

BEZPOŚREDNIE
PODŁĄCZENIE
DO OBIEGU
TECHNOLOGICZNEGO
WODY

2
LATA
GWARANCJI



Model		HEIKO POOL 5	HEIKO POOL 7	HEIKO POOL 9	HEIKO POOL 11	HEIKO POOL 15	
Poziom mocy akustycznej na zewnątrz	dB(A)	50	51	52	54	54	
Szczególne środki ostrożności							
Przed montażem prosimy zapoznać się z instrukcją montażową oraz serwisową							
Zasilanie	V/Ph/Hz	220-240/1/50	220-240/1/50	220-240/1/50	220-240/1/50	220-240/1/50	
Temperatura powietrza 26°C/Temperatura wody 26°C	Wydajność	kW	7,2	9,5	13,0	14,7	19,8
	COP	-	13,6	14,0	16,4	16,5	16,7
Temperatura powietrza 15°C/Temperatura wody 26°C	Wydajność	kW	5,4	6,7	8,7	10,8	14,7
	COP	-	6,5	6,6	7,8	7,7	7,9
Zabezpieczenie nadprądowe	A	16	16	20	20	25	
Zasilanie (Ilość żył x przekrój)	mm ²	3 x 2,5	3 x 2,5	3 x 2,5	3 x 4	3 x 4	
Wymiary jednostki zew.(WxHxD)	netto / brutto	848x375x643/ 888x396x798	848x375x643/ 888x396x798	848x375x643/ 888x396x798	932x375x643/ 968x396x798	1129x395x743/ 1166x416x898	
	Waga jedn. zew.	kg	41,5 / 45	43 / 47	47,5 / 52	54,5 / 59	68 / 72
Sprężarka	Typ	Hermetyczna sprężarka obrotowa DC z falownikiem					
Maks. Pojemność basenu (m ³)*		15~30	22~43	30~56	34~68	45~85	
Marka sprężarki		GMCC	GMCC	GMCC	MITSUBISHI	GMCC	
Czynnik chłodniczy	Typ / Ilość gazu	kg	R32 / 0,45	R32 / 0,45	R32 / 0,6	R32 / 0,65	R32 / 1
	Zawór rozprężny		Elektroniczny				
Rekomendowany zakres pracy	Chłodzenie	°C	-7 ~ 43	-7 ~ 43	-7 ~ 43	-7 ~ 43	-7 ~ 43
	Grzanie	°C	-7 ~ 43	-7 ~ 43	-7 ~ 43	-7 ~ 43	-7 ~ 43
Wymiennik ciepła po stronie wody	Typ	Tytanowy wymiennik ciepła					
Podłączenie po stronie wody	Typ	mm	PVC 50				
Zakres temperatury wody na wylocie	Chłodzenie	°C	15 ~ 40	15 ~ 40	15 ~ 40	15 ~ 40	15 ~ 40
	Grzanie	°C	8 ~ 28	8 ~ 28	8 ~ 28	8 ~ 28	8 ~ 28

* Obliczono dla basenu prywatnego zagiębnego zastąpionego nakryciem bąbelkowym.

HEIKO Wymiary - klimatyzatory

Klimatyzatory ścienne

JS025-A1, JS035-A1

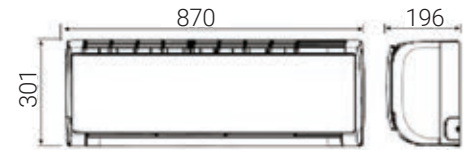

JS025-QW2, JS035-QW2

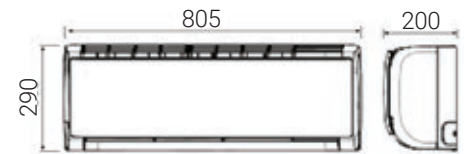

JS050-QW2

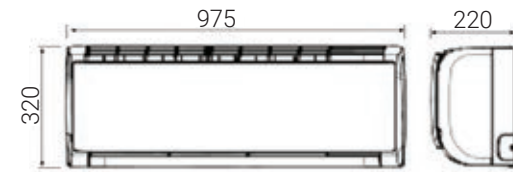

JS025-C2, JS035-C2



JS050-C2

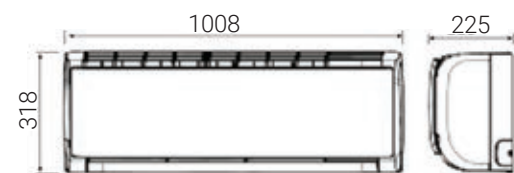

JS070-C2



Klimatyzatory kasetonowe

CA035-A1, CA050-A1

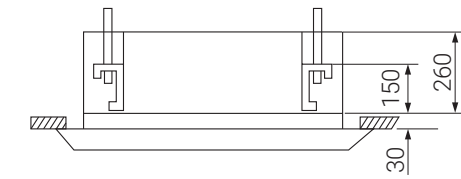
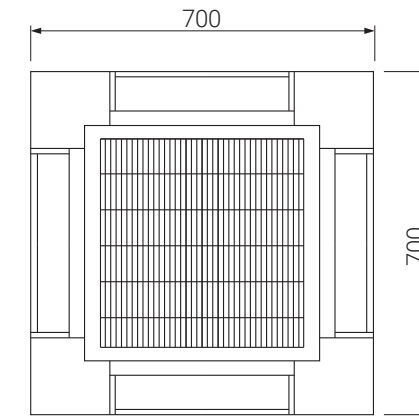

CA070-A1, CA100-A1

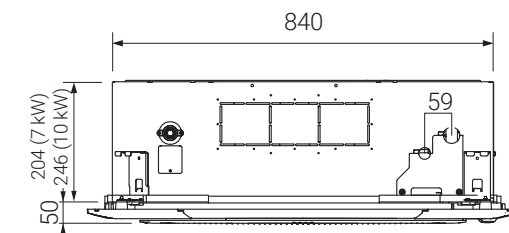
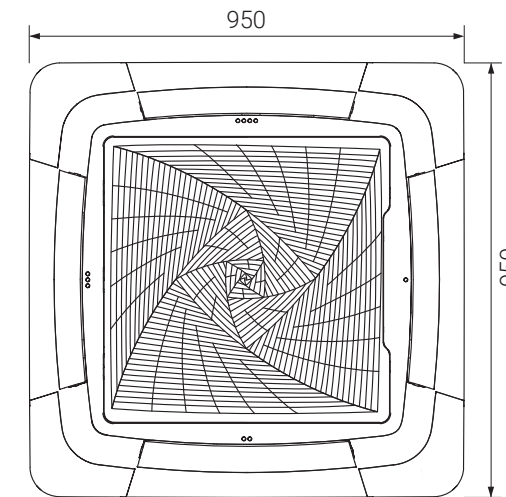

Jednostki zewnętrzne

JZ025-C2, JZ035-C2

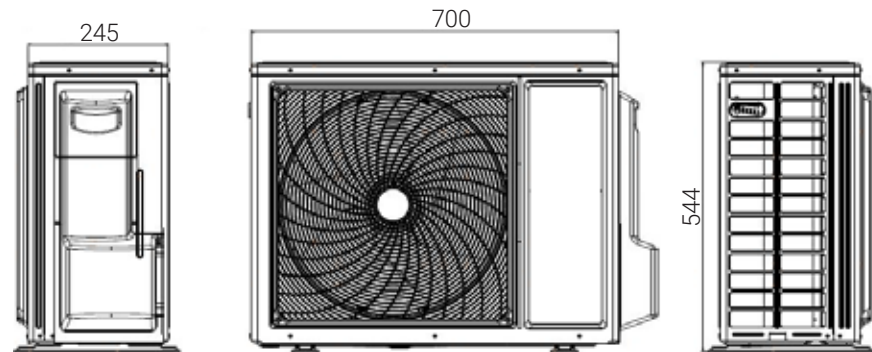

JZ070-C1

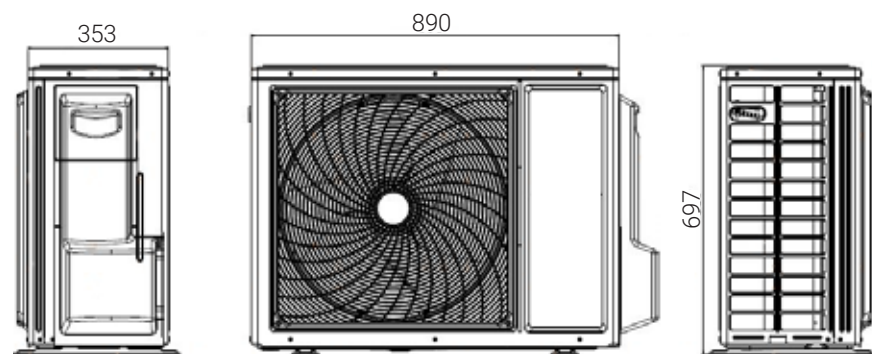

JZ025-A1, JZ035-A1, JZ050-C2, JZ050-Q2

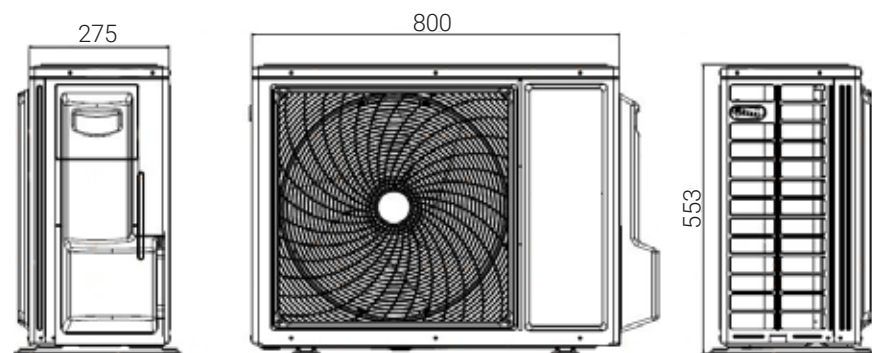

JZ025-Q2, JZ035-Q2

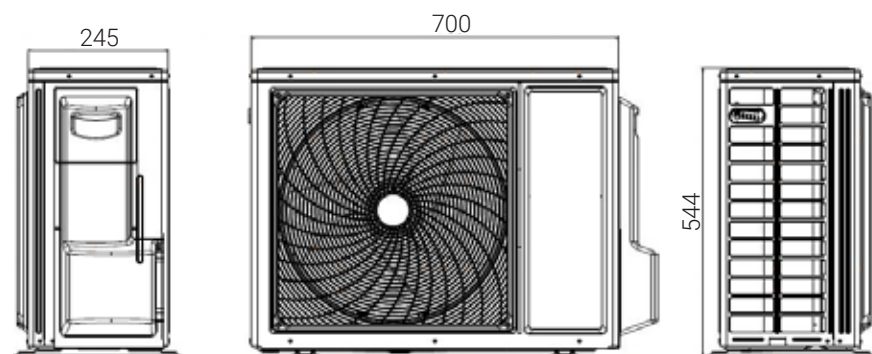

Jednostki zewnętrzne

JZ050-A2

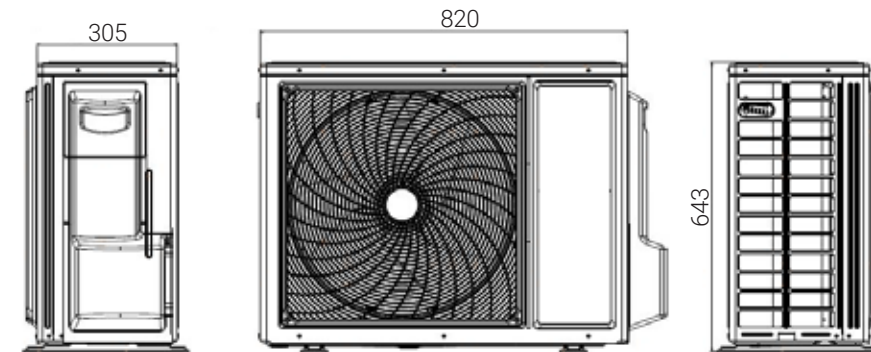

JZ070-A1

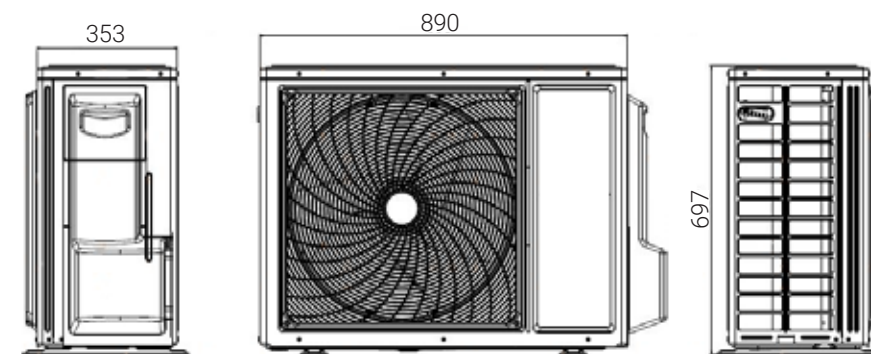

JZ100-A1

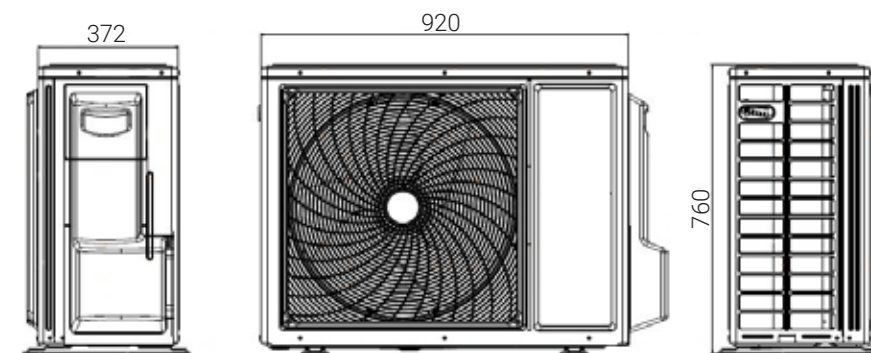

Jednostki zewnętrzne

M2T050-D1/M2T050-D2

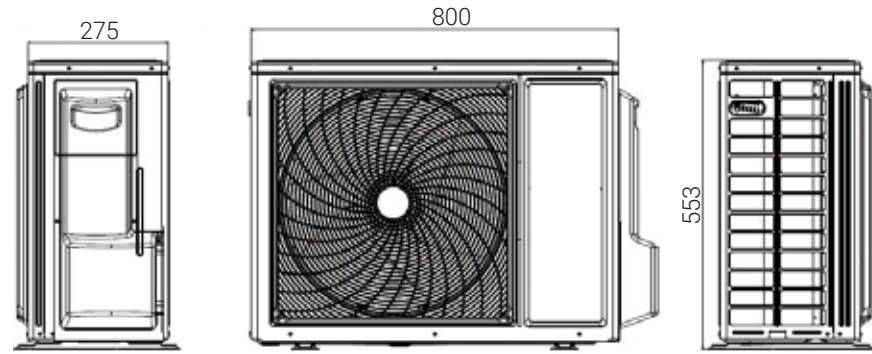

M3T070-D1

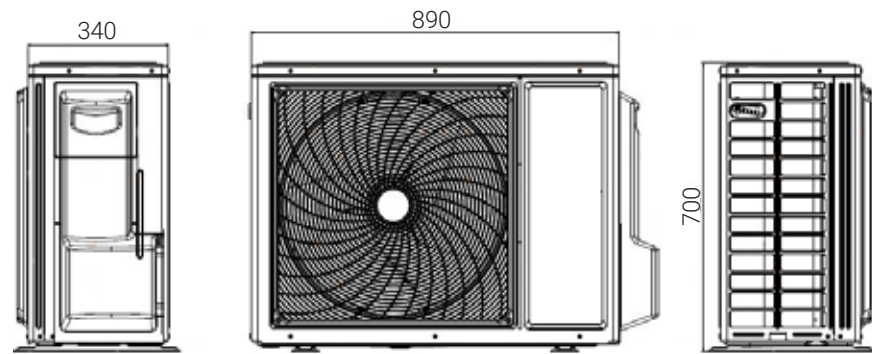

M5T100-D1

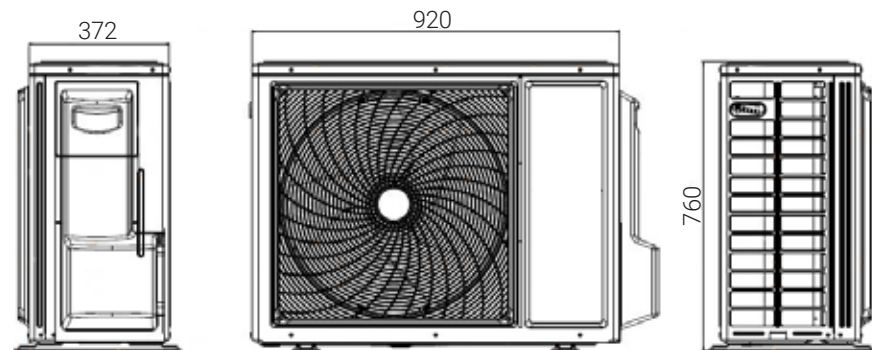

THERMAL Plus 6, 9, 12, 15, 19

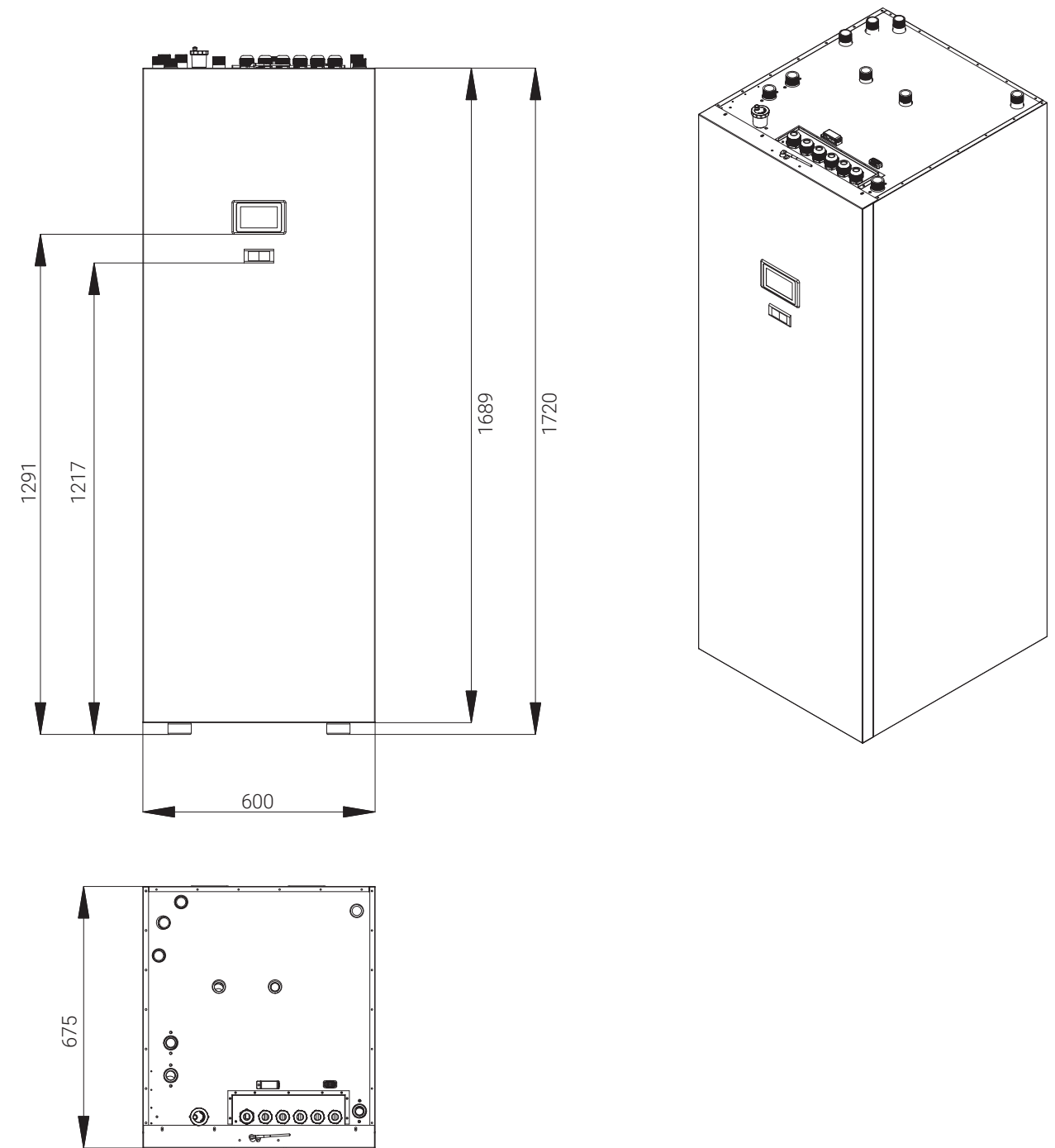

Jednostki zewnętrzne

THERMAL Plus 6

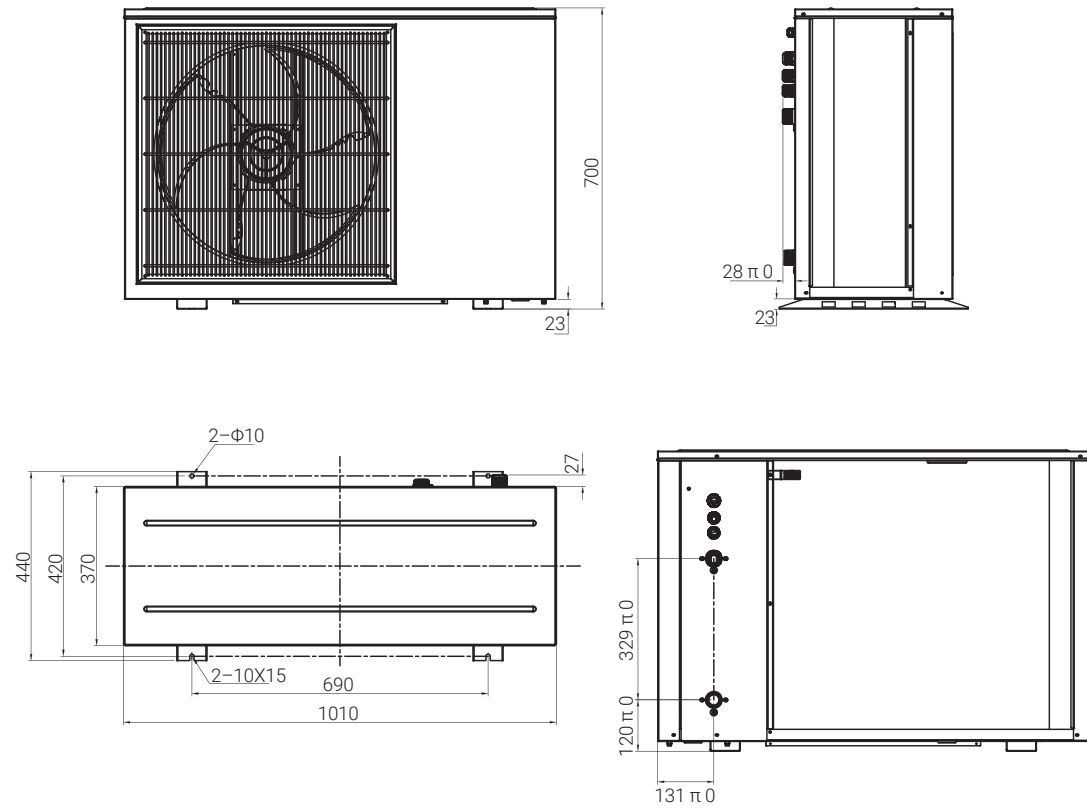

THERMAL Plus 9, 12

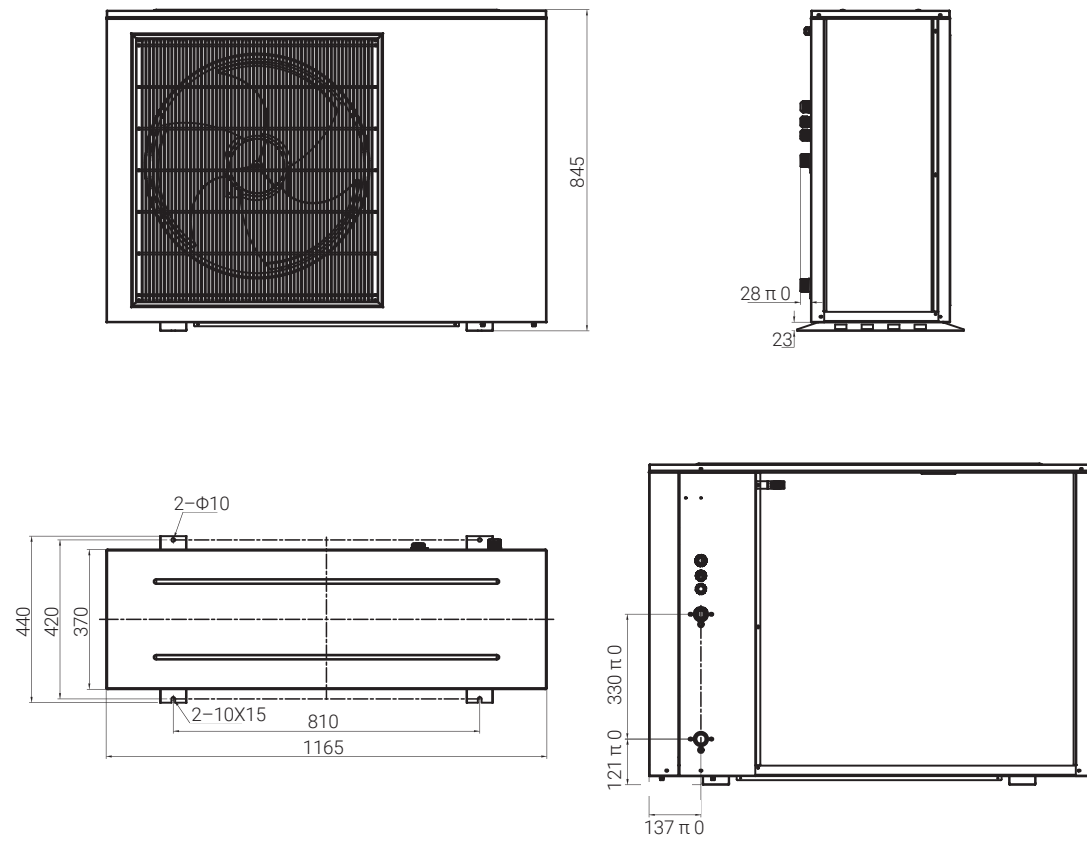

Jednostki zewnętrzne

THERMAL Plus 15, 19

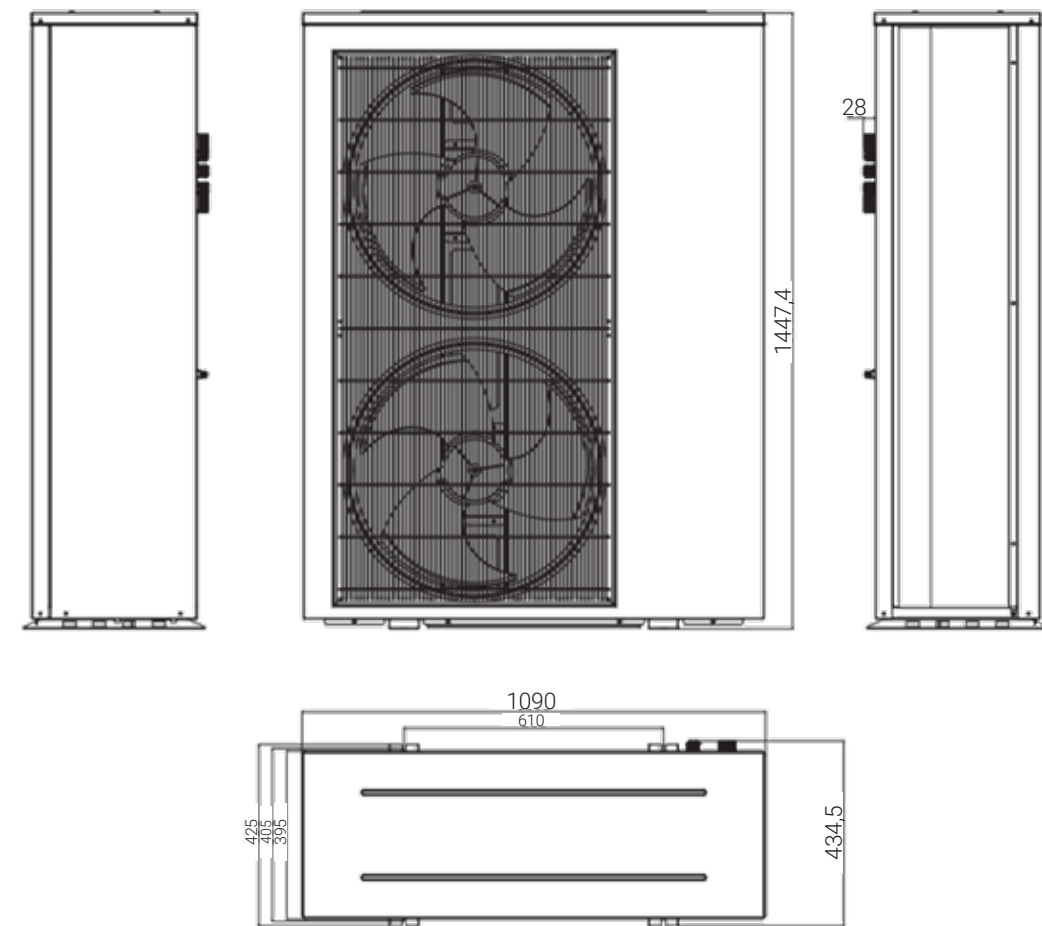

Jednostki wewnętrzne

THERMAL 6, 9, 12, 15, 19

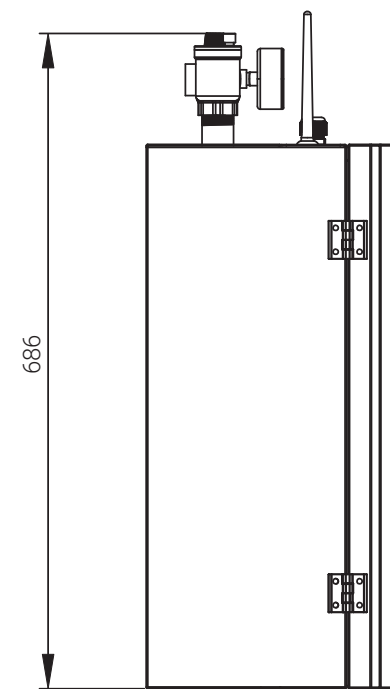
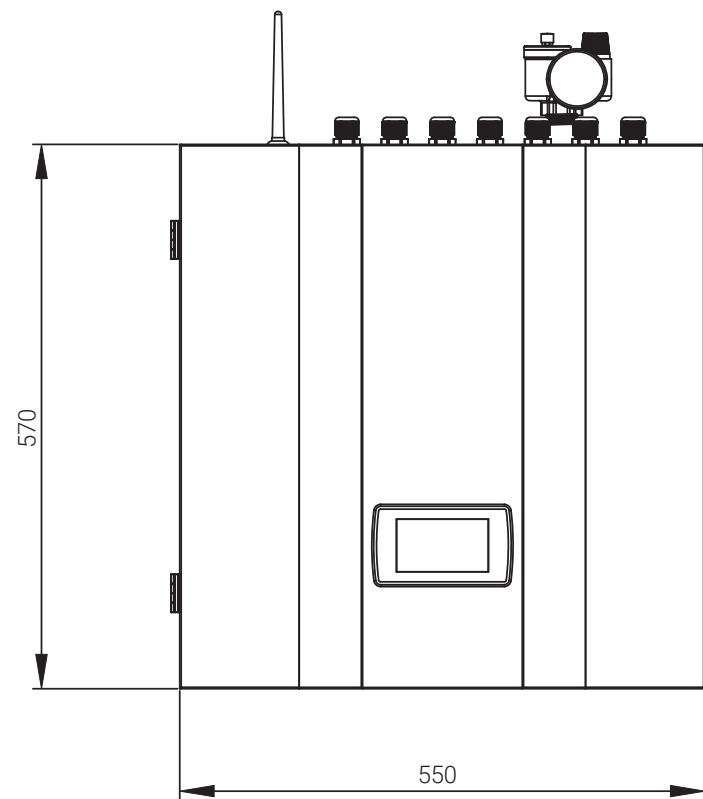
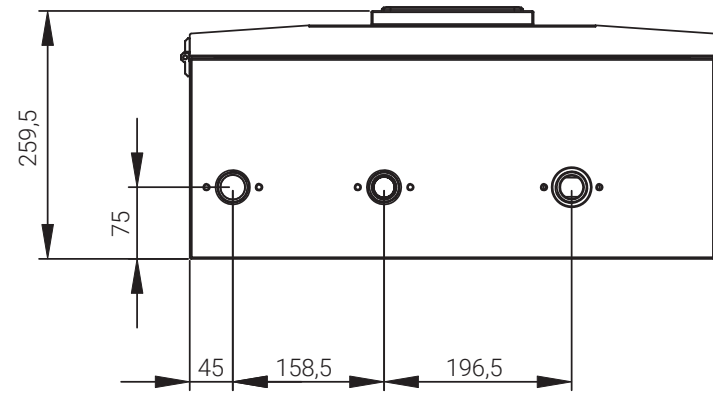

Jednostki zewnętrzne

THERMAL 6

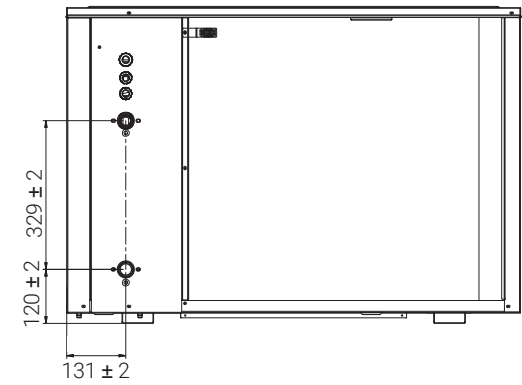
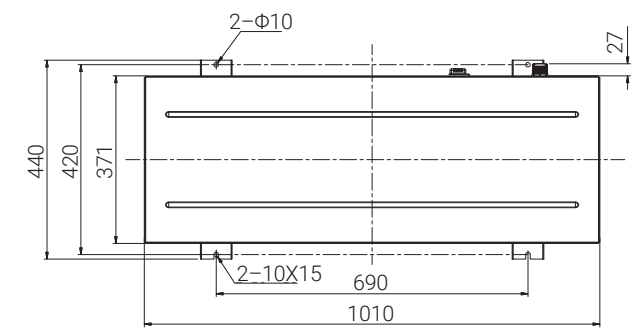
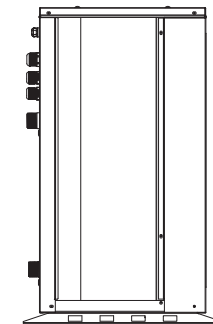
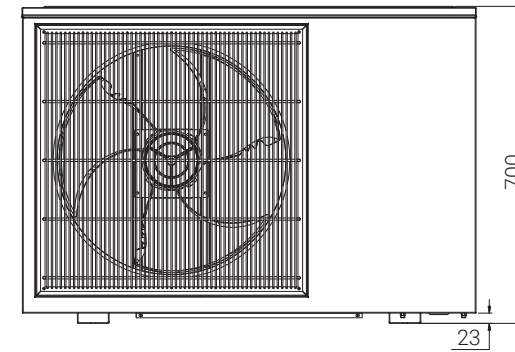

THERMAL 9, 12

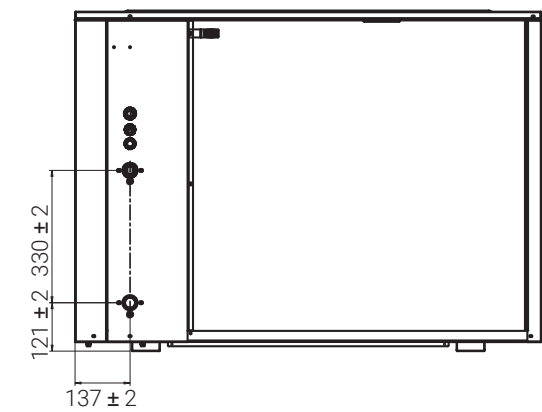
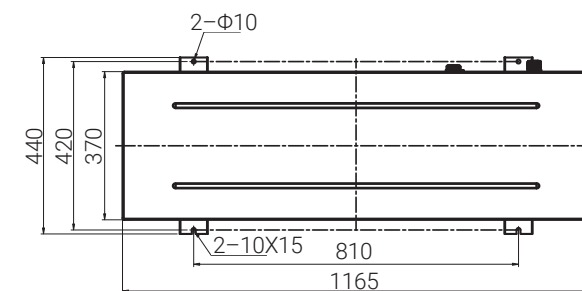
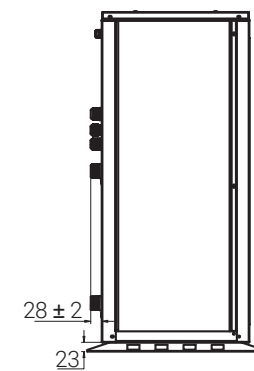
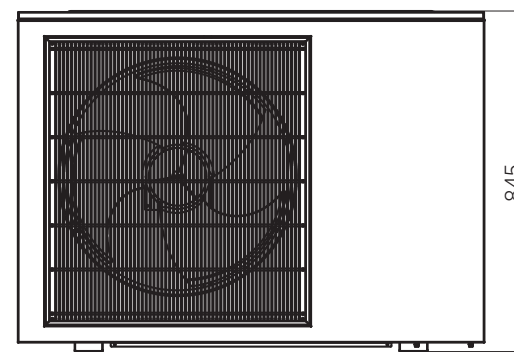

Jednostki zewnętrzne

THERMAL 15, 19

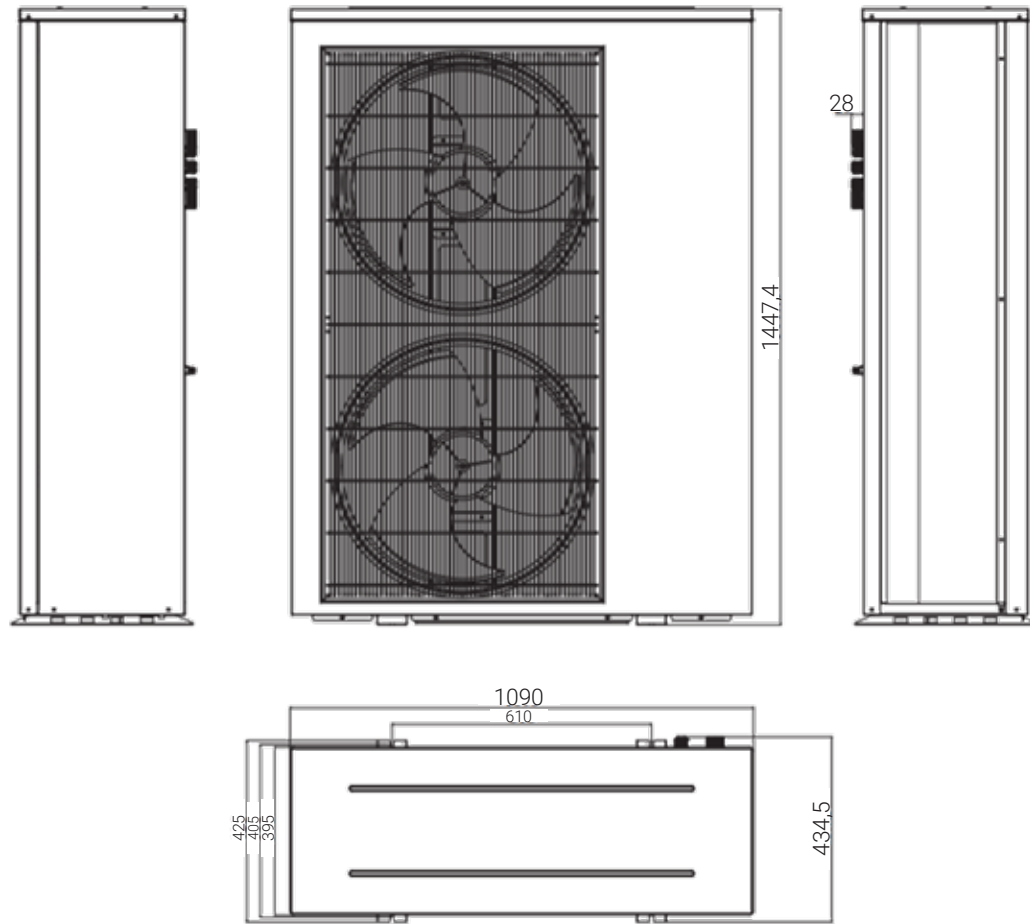

Jednostki zewnętrzne

POOL 5, 7, 9

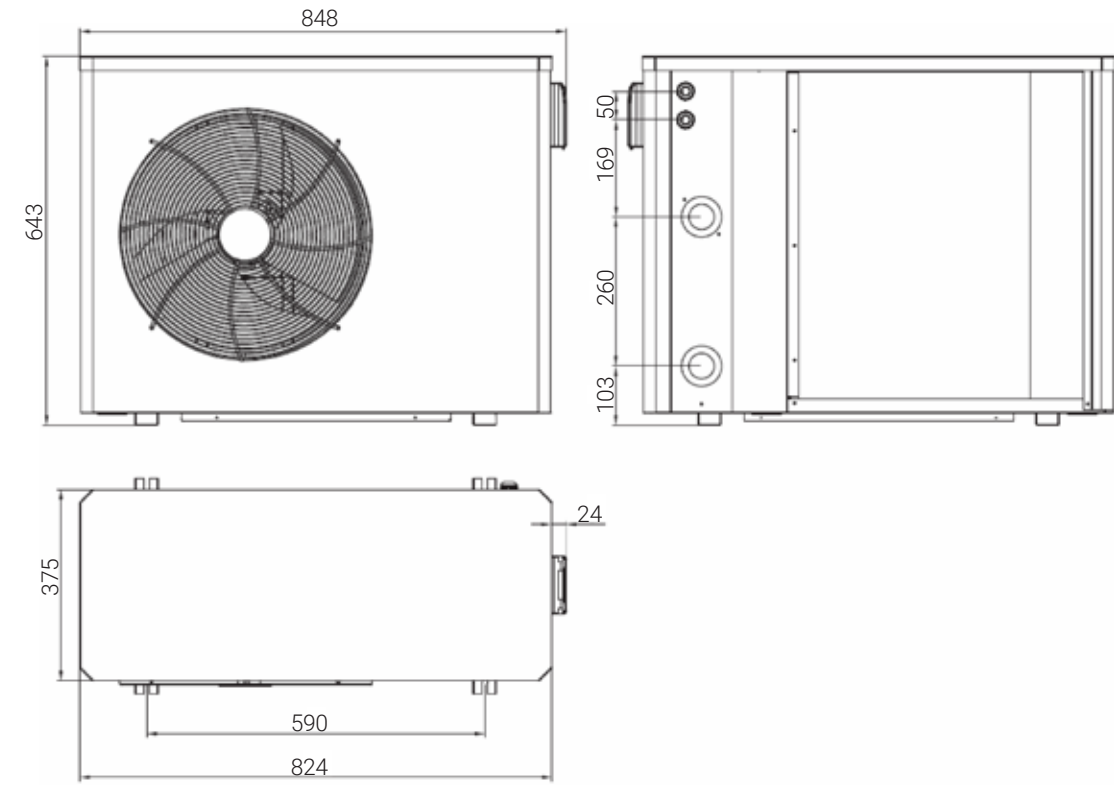

POOL 11

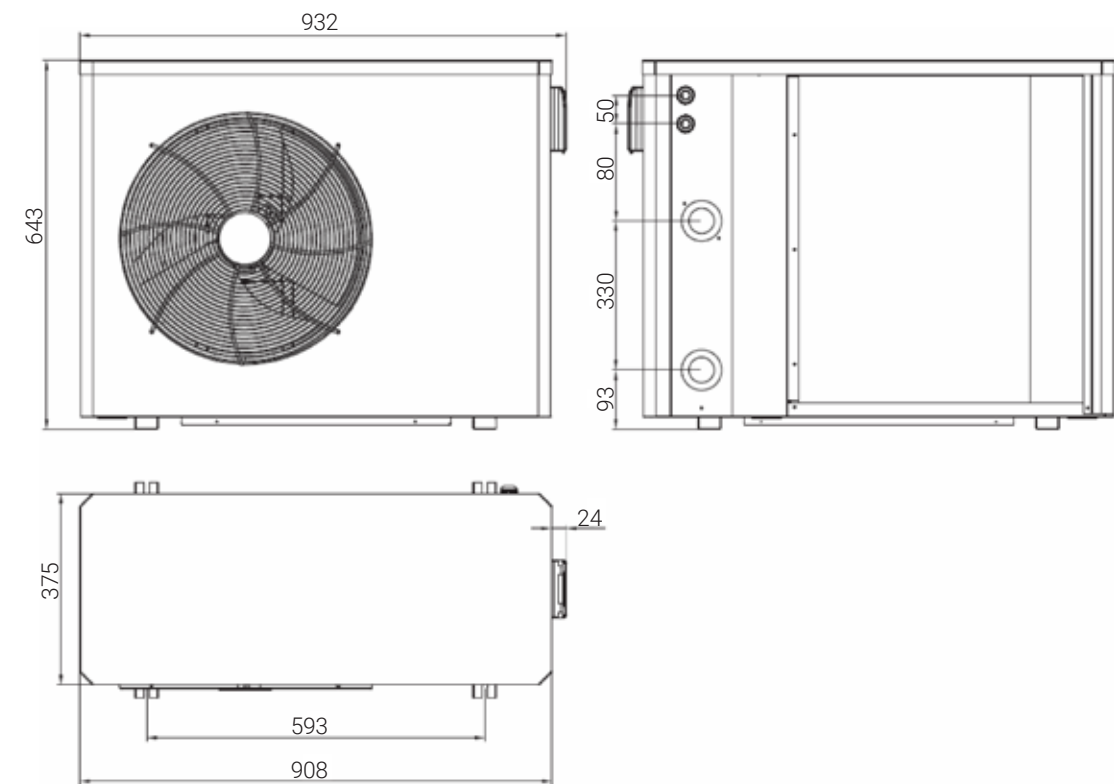



HEIKO

**Generalny Dystrybutor Systemów
Klimatyzacji i Pomp Ciepła HEIKO**

REFSYSTEM Sp. z o.o.
ul. Metalowców 5, 86-300 Grudziądz

Tel. +48 723 737 378

www.heiko.pl